

(a) 直列接続(流量 1L/min)

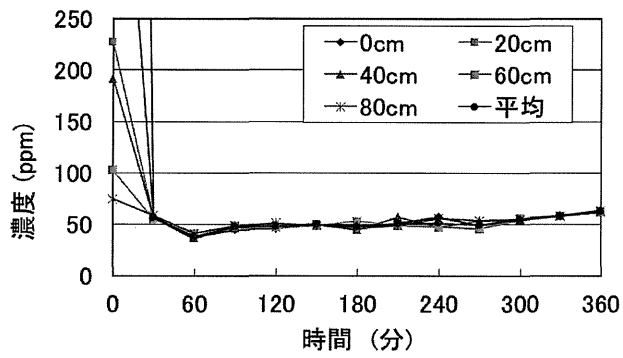

(b) 並列接続(流量 2L/min)

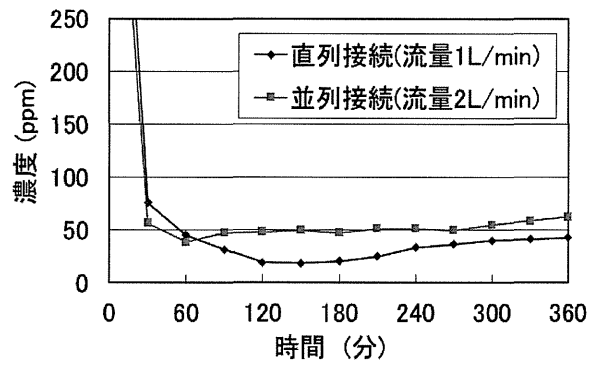

(c) まとめ

図 2.20 トルエン吸着試験による濃度変化

③ 分解実験

トルエンの光触媒分解実験、完全分解率の結果をそれぞれ図 2.21、図 2.22 に示す。

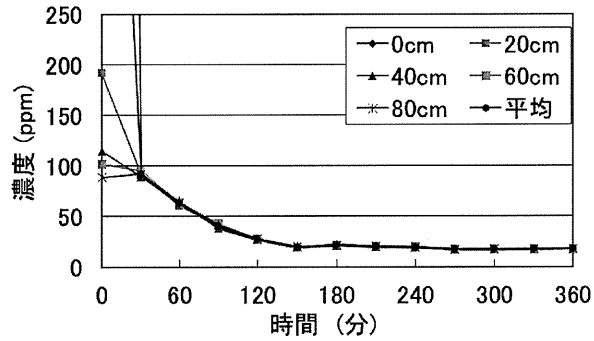

(a) 直列接続(流量 1L/min)

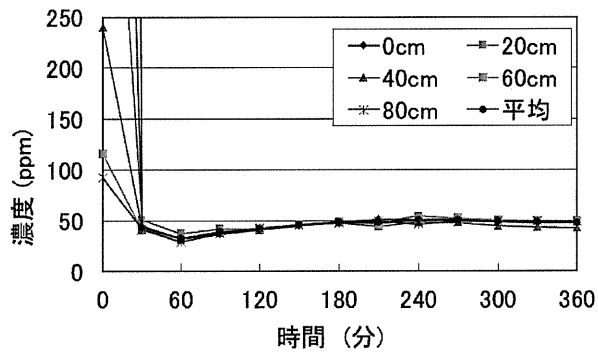

(b) 並列接続(流量 2L/min)

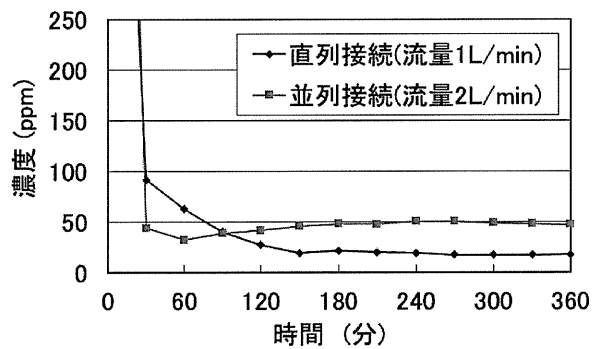

(c) まとめ

図 2.21 トルエンの光触媒分解実験による濃度変化



図 2.22 トルエンの完全分解率

2.3 反応容器に充填するシリカゲル光触媒の種類を検討

(1) ブランク試験

ジクロロメタンの光触媒吸着試験の結果を図 2.23 に示す。なお容器吸着・漏洩については図 2.14 に示したようである。

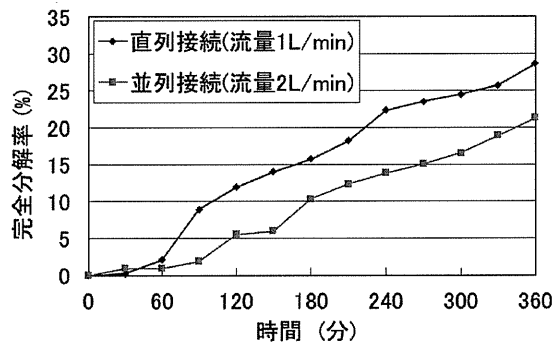
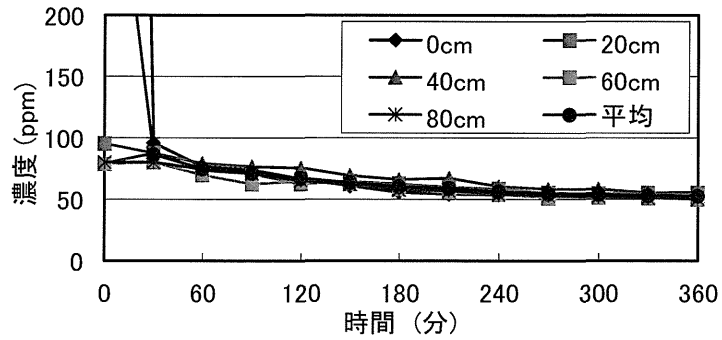

(a) 実験条件①

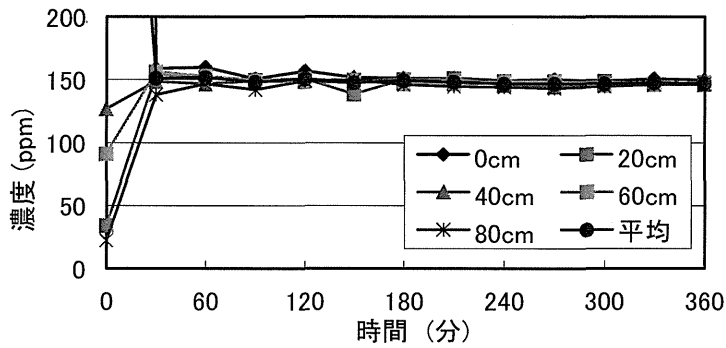

(b) 実験条件②

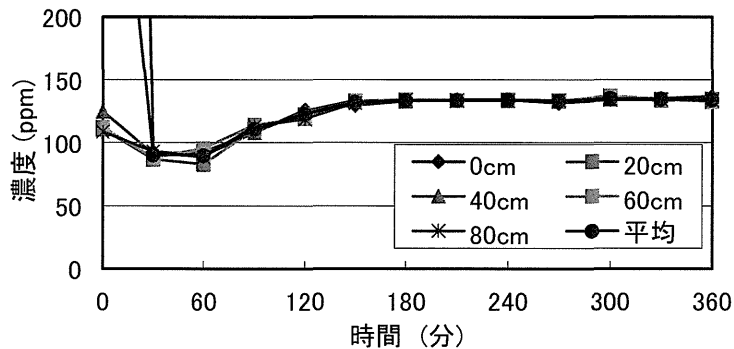

(c) 実験条件③

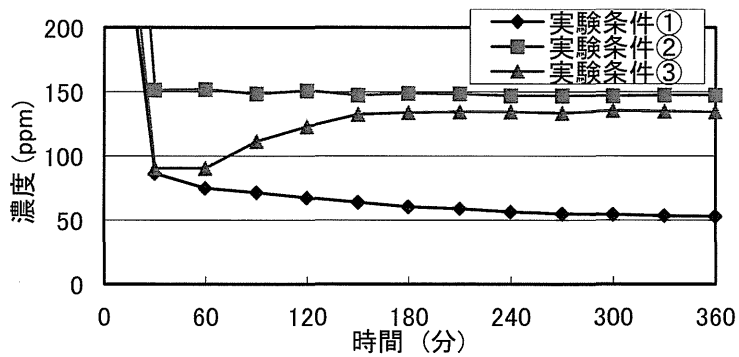

(d) まとめ

図 2.23 ジクロロメタン吸着試験による濃度変化

(4) 分解実験

ジクロロメタンの分解実験、完全分解率の結果をそれぞれ図 2.24、図 2.25 に示す。

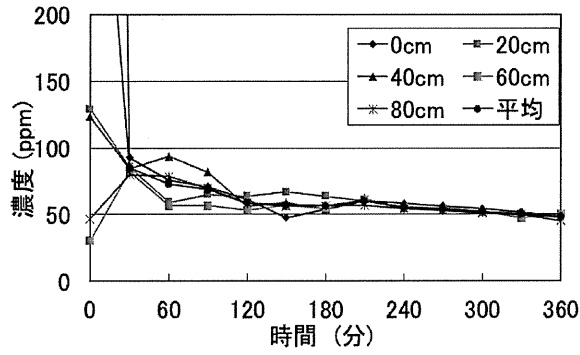

(a) 実験条件①

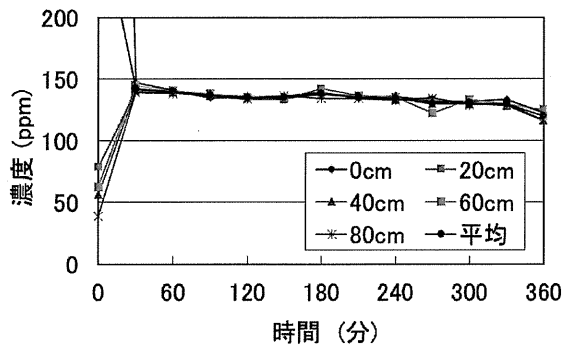

(b) 実験条件②

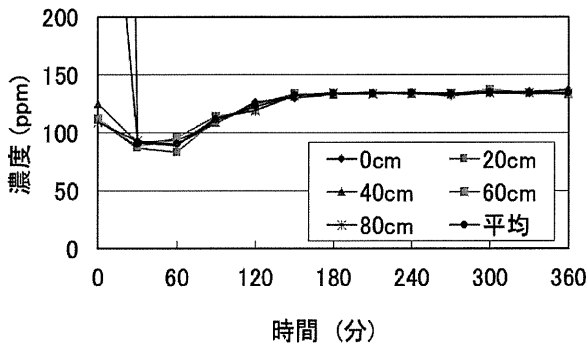

(c) 実験条件③

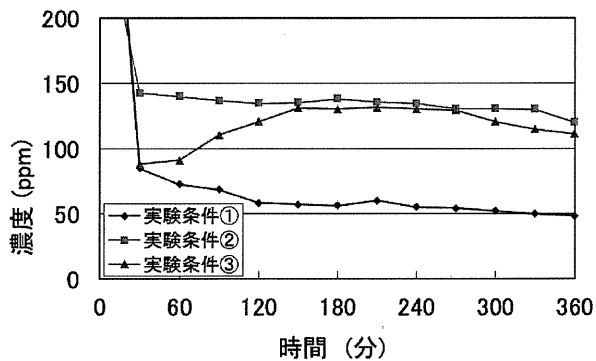

(d) まとめ

図 2.24 ジクロロメタン分解実験による濃度変化



図 2.25 ジクロロメタン完全分解率

3. シリカゲル光触媒分解装置を用いた各種有機溶剤の循環式処理

3.1 トルエン

(1) 検量線の作成、定量下限値の算出

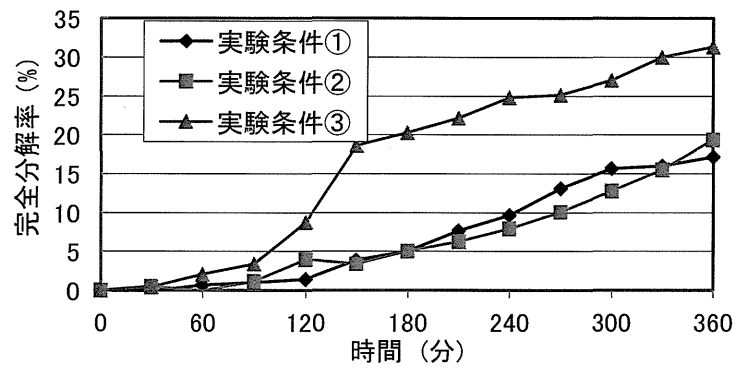
トルエンの検量線作成に用いた濃度とピーク面積の関係を表 3.2 に示す。その値をもとに作成した検量線を図 3.3、定量下限を表 3.3 に示す。

表 3.2 トルエン濃度とピーク面積の関係

濃度 ppm	ピーク面積 $\mu V \cdot s$
10	13078.62
50	67946.2
100	133076.7
250	312019
500	643034.2

表 3.3 トルエン定量下限値算出結果

回数	ピーク面積 $\mu V \cdot s$
1	13162.4
2	13007.8
3	13021.4
4	13089.2
5	13112.3
標準偏差 σ	64.33
定量下限濃度 ppm	0.5023



図 3.3 トルエン検量線

(2) ブランク試験

トルエンの容器吸着・漏洩試験の結果を図 3.4 に示す。また光触媒吸着試験の結果を図 3.5 に示す。

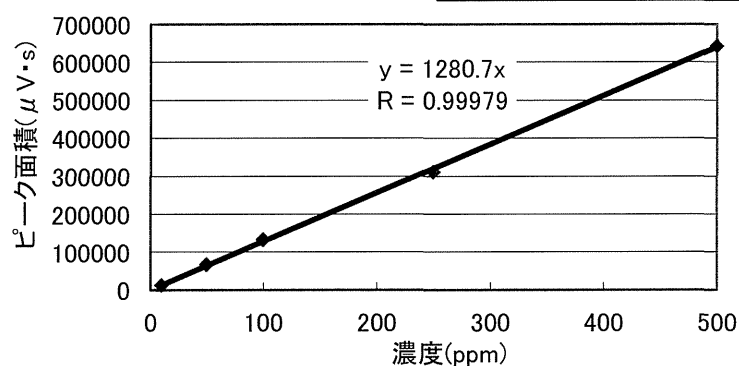

図 3.4 トルエンの容器吸着・漏洩試験による濃度変化



図 3.5 トルエン光触媒吸着試験による濃度変化

(3) 分解実験

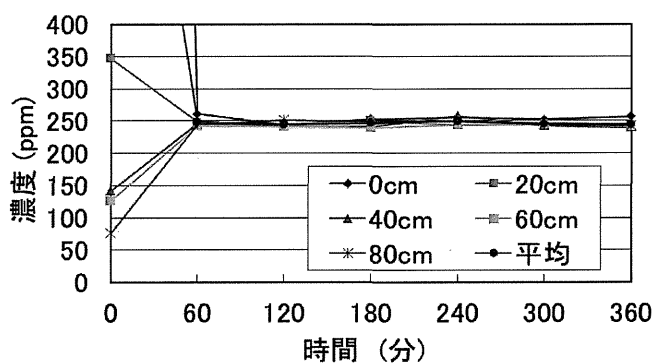
トルエンの分解実験、完全分解率の結果をそれぞれ図 3.6、図 3.7 に示す。

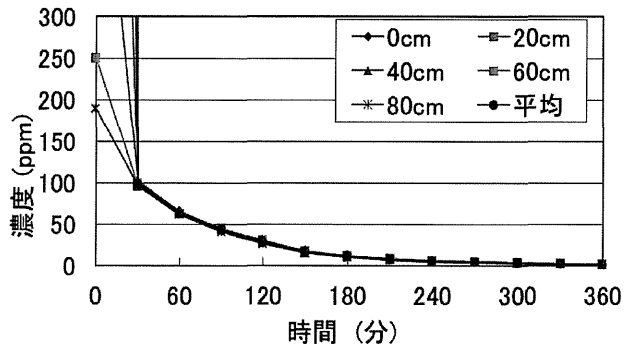

図 3.6 トルエン分解実験による濃度変化



図 3.7 トルエン完全分解率

3.2 m-キシレン

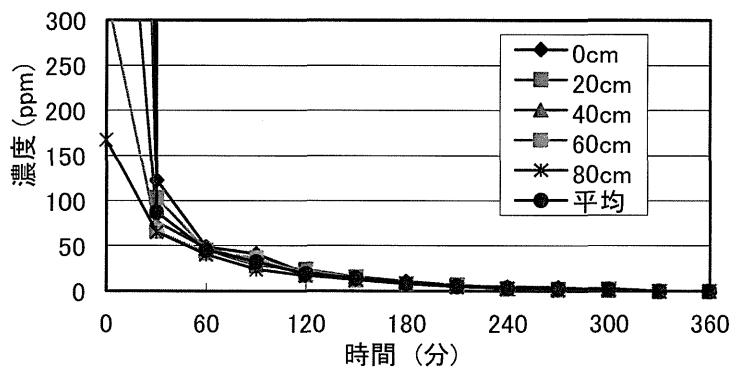
(1) 検量線の作成、定量下限値の算出

m-キシレンの検量線作成に用いた濃度とピーク面積の関係を表 3.4 に示す。その値をもとに作成した検量線を図 3.8、定量下限を表 3.5 に示す。

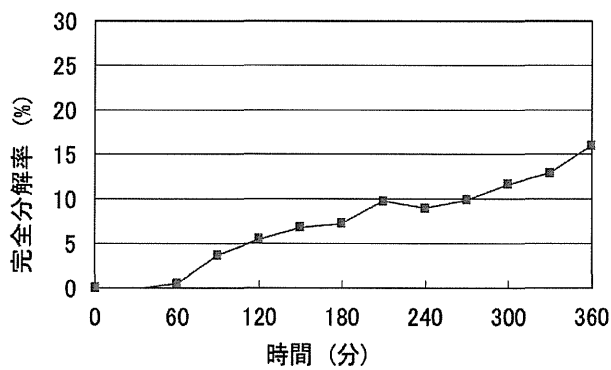
表 3.4 m-キシレン濃度とピーク面積の関係

濃度 ppm	ピーク面積 $\mu V \cdot s$
10	9783.36
50	47190.9
100	96071.7
250	307145.7
600	688091.9

表 3.5 m-キシレン定量下限値算出結果

回数	ピーク面積 $\mu V \cdot s$
1	9394.2
2	10017.1
3	9986.6
4	9779.0
5	9739.9
標準偏差 σ	249.6
定量下限濃度 ppm	2.165



図 3.8 m-キシレン検量線

(2) ブランク試験

m-キシレンの容器吸着・漏洩試験の結果を図 3.9 に、光触媒吸着試験の結果を図 3.10 に示す。

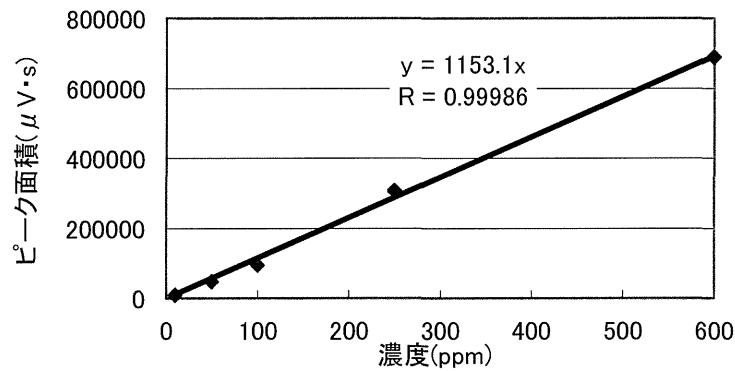

図 3.9 m-キシレンの容器吸着・漏洩試験による濃度変化



図 3.10 m-キシレン光触媒吸着試験による濃度変化

(3) 分解実験

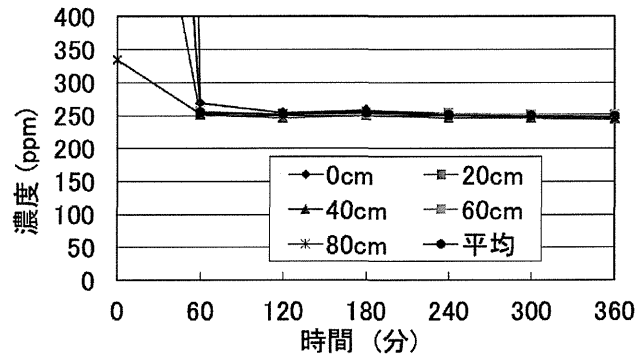
m-キシレンの分解実験、完全分解率の結果をそれぞれ図 3.11、図 3.12 に示す。

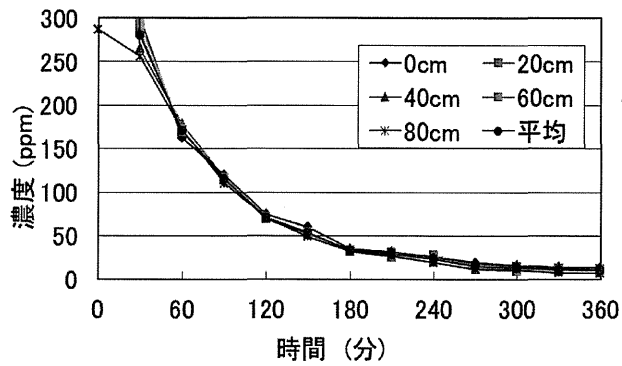

図 3.11 m-キシレン分解実験による濃度変化



図 3.12 m-キシレン完全分解率

3.3 ジクロロメタン

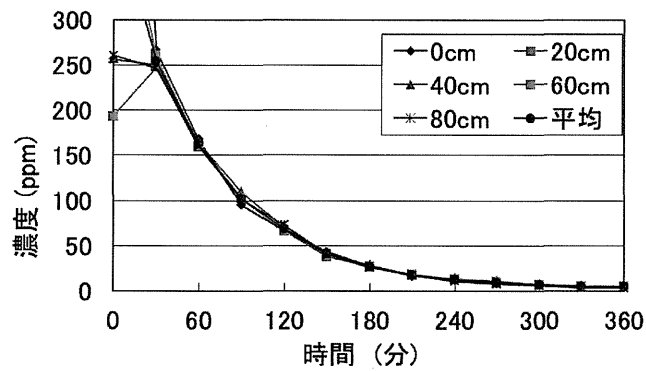
(1) 検量線の作成、定量下限値の算出

ジクロロメタンの検量線作成に用いた濃度とピーク面積の関係を表 3.6 に示す。その値をもとに作成した検量線を図 3.13、定量下限を表 3.7 に示す。

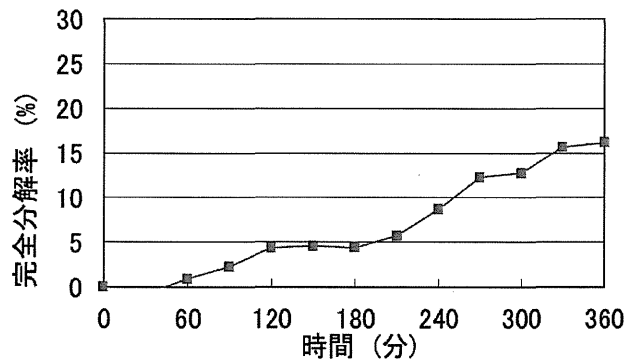
表 3.6 ジクロロメタン濃度とピーク面積の関係

濃度 ppm	ピーク面積 $\mu V \cdot s$
10	2338.14
50	11835.6
100	23324.9
250	58646.4
500	120591.6

表 3.7 ジクロロメタン定量下限値算出結果

回数	ピーク面積 $\mu V \cdot s$
1	2261
2	2294
3	2414
4	2368
5	2353
標準偏差	2.596
定量下限濃度 ppm	2.533



図 3.13 ジクロロメタン検量線

(2) ブランク試験

ジクロロメタンの容器吸着・漏洩試験の結果を図 3.14 に、光触媒吸着試験の結果を図 3.15 に示す。

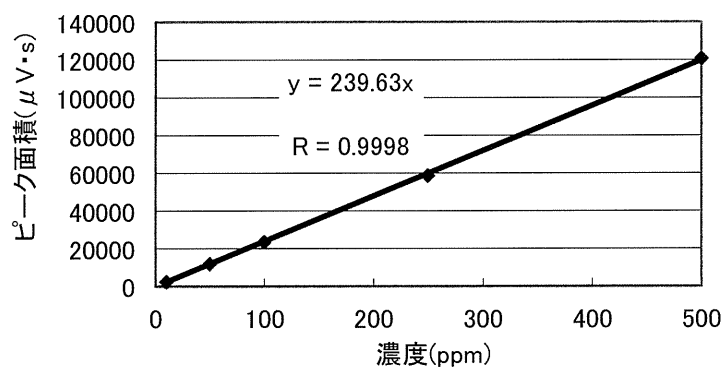

図 3.14 ジクロロメタンの容器吸着・漏洩試験による濃度変化



図 3.15 ジクロロメタン光触媒吸着試験による濃度変化

(3) 分解実験

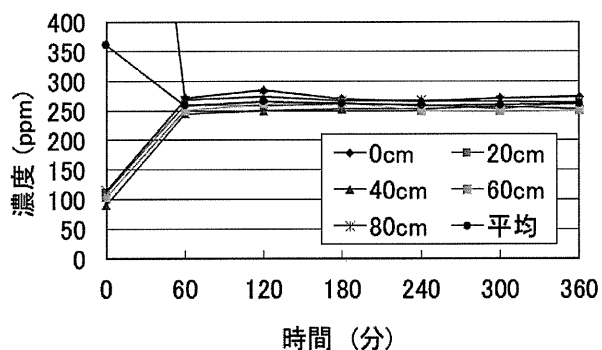
ジクロロメタンの分解実験、完全分解率の結果をそれぞれ図 3.16、図 3.17 に示す。

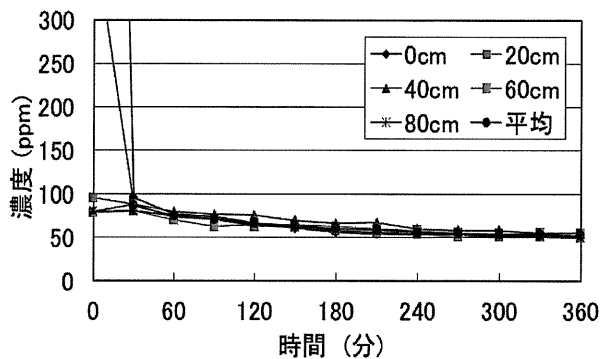

図 3.16 ジクロロメタン分解実験による濃度変化



図 3.17 ジクロロメタン完全分解率

3.4 ノルマルヘキサン

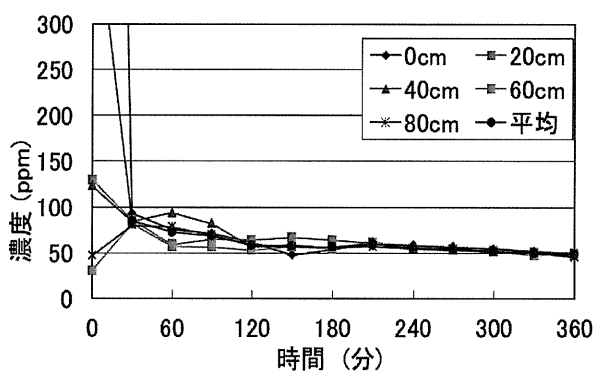
(1) 検量線の作成、定量下限値の算出

ノルマルヘキサン検量線作成に用いた濃度とピーク面積の関係を表 3.8 に示す。その値をもとに作成した検量線を図 3.18、定量下限を表 3.9 に示す。

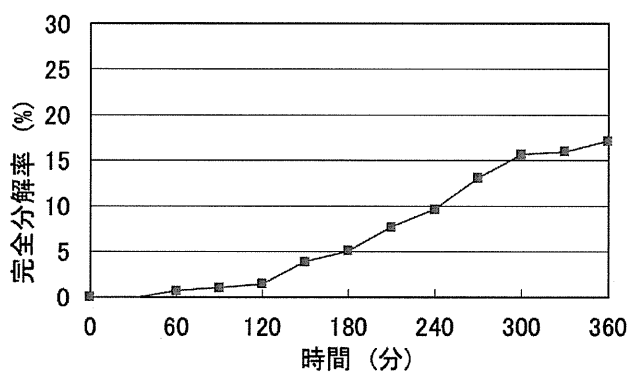
表 3.8 ノルマルヘキサン濃度とピーク面積の関係

濃度 ppm	ピーク面積 $\mu V \cdot s$
10	18756
50	107821.6
100	210891.1
250	503362.7
500	1007639

表 3.9 ノルマルヘキサン定量下限値算出結果

回数	ピーク面積 $\mu V \cdot s$
1	18756.0
2	17563.5
3	17573.7
4	17867.8
5	17916.0
標準偏差 σ	486.7
定量下限濃度 ppm	2.411



図 3.18 ノルマルヘキサン検量線

(2) ブランク試験

ノルマルヘキサンの容器吸着・漏洩試験の結果を図 3.19 に、光触媒吸着試験の結果を図 3.20 に示す。

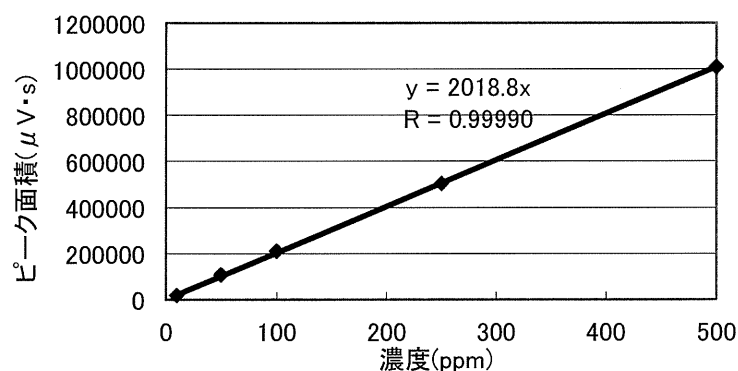

図 3.19 ノルマルヘキサンの容器吸着・漏洩試験による濃度変化



図 3.20 ノルマルヘキサン光触媒吸着試験による濃度変化

(3) 分解実験

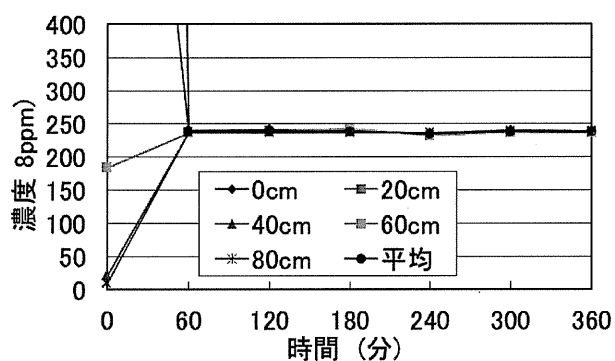
ノルマルヘキサンの分解実験、完全分解率の結果をそれぞれ図 3.21、図 3.22 に示す。

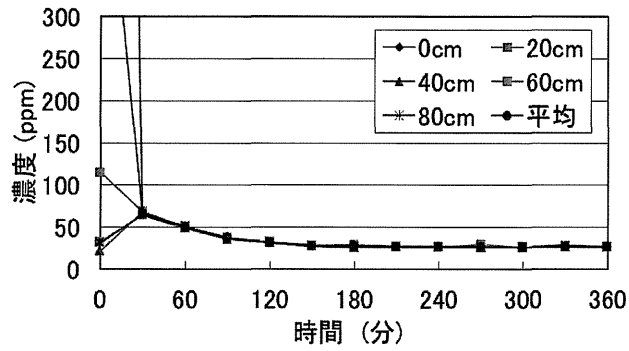

図 3.21 ノルマルヘキサン分解実験による濃度変化



図 3.22 ノルマルヘキサン完全分解率

3.5 イソプロピルアルコール

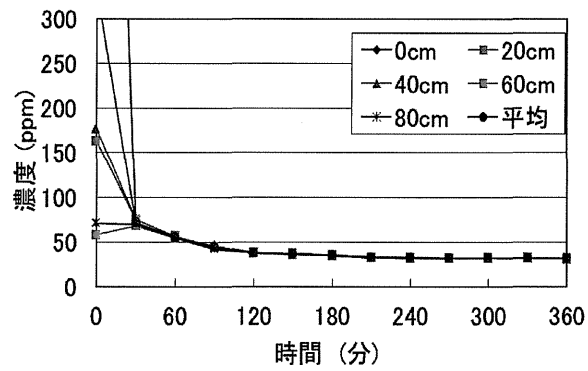
(1) 検量線の作成、定量下限値の算出

イソプロピルアルコールの検量線作成に用いた濃度とピーク面積の関係を表 3.10 に示す。その値をもとに作成した検量線を図 3.23、定量下限を表 3.11 に示す。

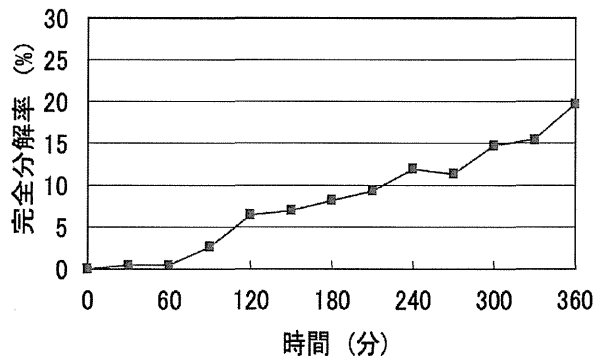
表 3.10 イソプロピルアルコール濃度とピーク面積の関係

濃度 ppm	ピーク面積 $\mu V \cdot s$
10	6068.02
50	26667.7
100	56019.7
250	136019
500	279096.8
750	415042.4
1000	556484.1

表 3.11 イソプロピルアルコール定量下限値算出結果

回数	ピーク面積 $\mu V \cdot s$
1	6079.8
2	6050.8
3	6079.3
4	6070.6
5	6059.6
標準偏差 σ	12.65
定量下限濃度 ppm	0.2278



図 3.23 イソプロピルアルコール検量線

(2) ブランク試験

イソプロピルアルコールの容器吸着・漏洩試験の結果を図 3.24 に、光触媒吸着試験の結果を図 3.25 に示す。

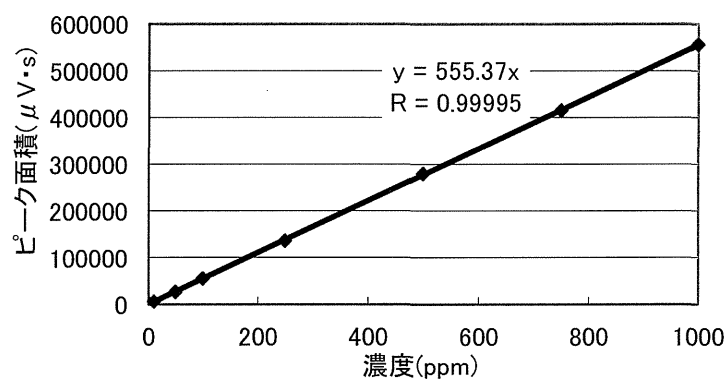

図 3.24 イソプロピルアルコールの容器吸着・漏洩試験による濃度変化



(a) 250ppm

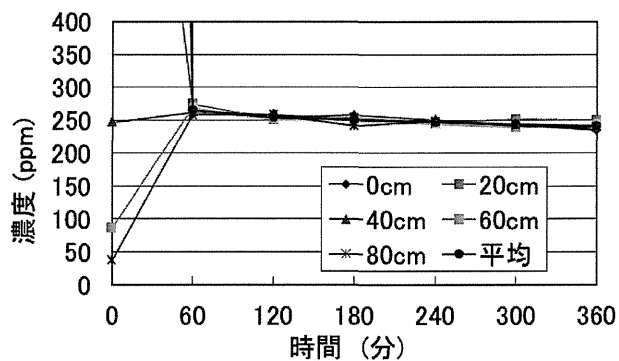
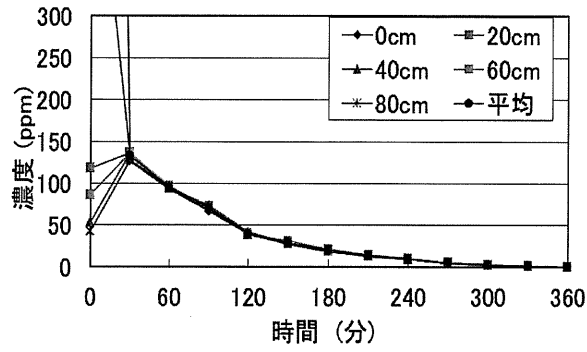
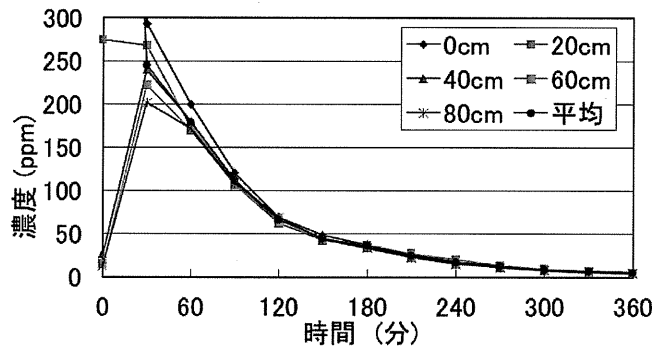

(b) 1000ppm

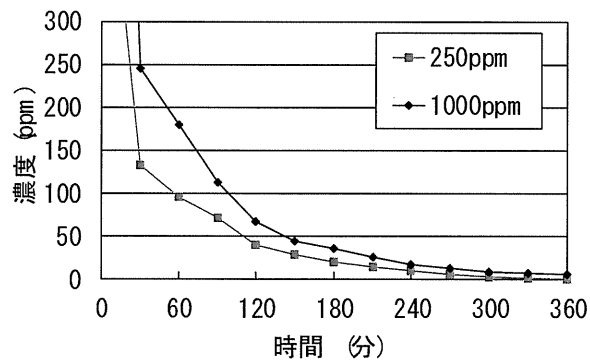

(c) まとめ

図 3.25 イソプロピルアルコールの光触媒吸着試験による濃度変化

(3) 分解実験

イソプロピルアルコールの分解実験、完全分解率の結果をそれぞれ図 3.26、図 3.27 に示す。

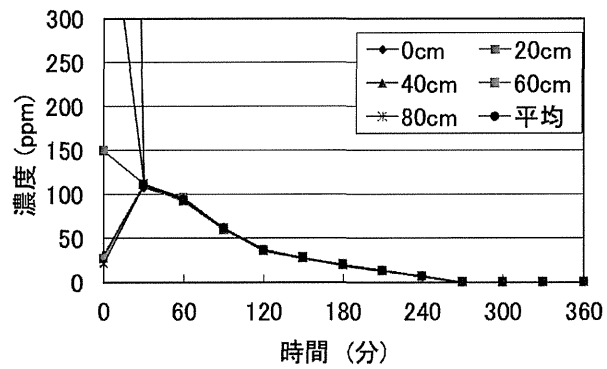

(a) 250ppm

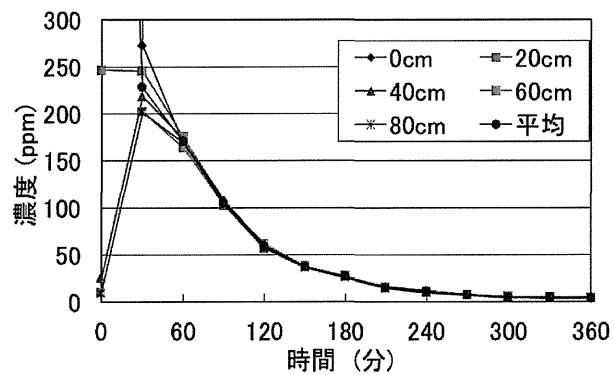

(b) 1000ppm

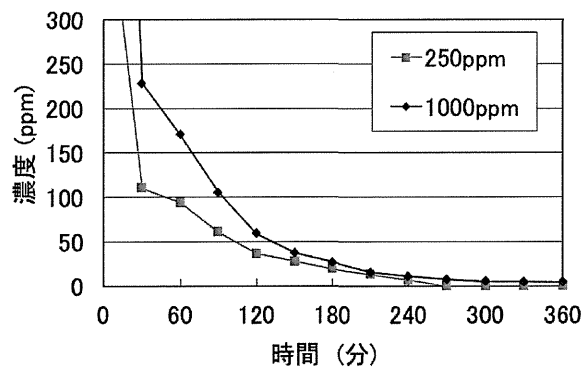

(c) まとめ

図 3.26 イソプロピルアルコール分解実験による濃度変化



図 3.27 イソプロピルアルコール完全分解率

3.6 トリクロロエチレン

(1) 検量線の作成、定量下限値の算出

トリクロロエチレンの検量線作成に用いた濃度とピーク面積の関係を表 3.12 に示す。その値をもとに作成した検量線を図 3.28、定量下限を表 3.13 に示す。

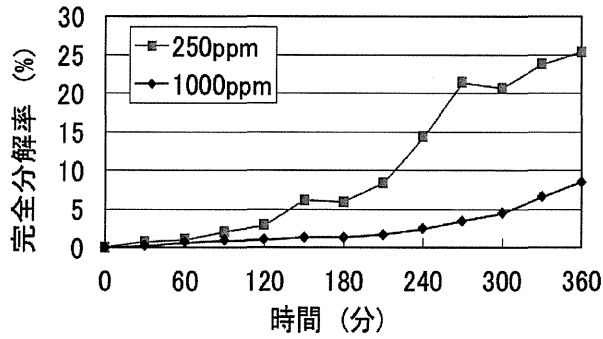
表 3.12 トリクロロエチレン濃度とピーク面積の関係

濃度 [ppm]	ピーク面積 $\mu V \cdot s$
1	424.08
10	5811.7
50	23736.4
250	107885.3
500	227507.6
750	341870.7

表 3.13 トリクロロエチレン定量下限値算出結果

回数	ピーク面積 $\mu V \cdot s$
1	422.1
2	416.3
3	441.8
4	415.3
5	424.9
標準偏差 σ	10.68
定量下限濃度 ppm	0.2392



図 3.28 トリクロロエチレン検量線

(2) ブランク試験

トリクロロエチレンの容器吸着・漏洩試験のブランク試験の結果を図 3.29 に、光触媒吸着試験の結果を図 3.30 に示す。

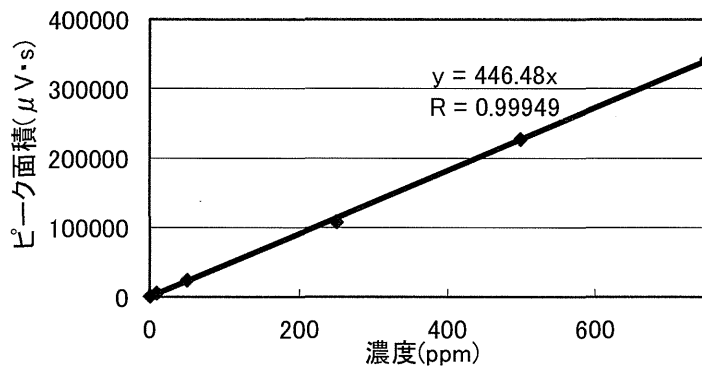

図 3.29 トリクロロエチレンの容器吸着・漏洩試験による濃度変化



図 3.30 トリクロロエチレンの光触媒吸着試験による濃度変化

(3) 分解実験

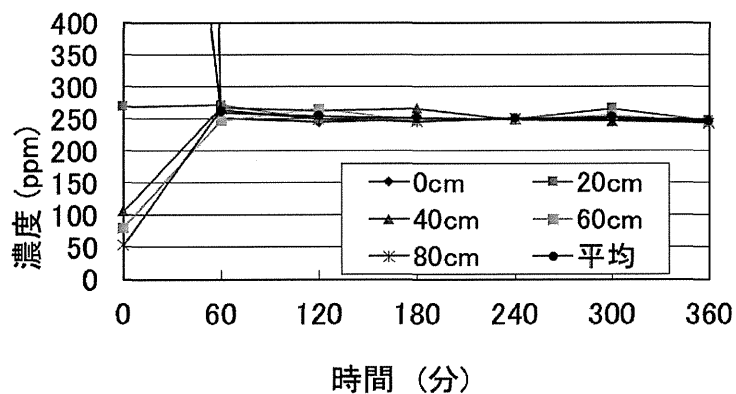
トリクロロエチレンの分解実験、完全分解率の結果をそれぞれ図 3.31、図 3.32 に示す。

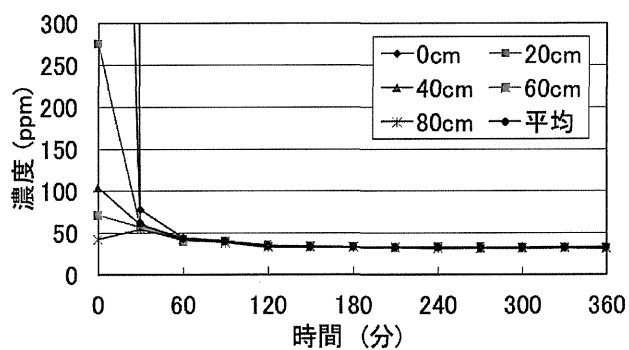

図 3.31 トリクロロエチレン分解実験による濃度変化



図 3.32 トリクロロエチレン完全分解率

3.7 まとめ

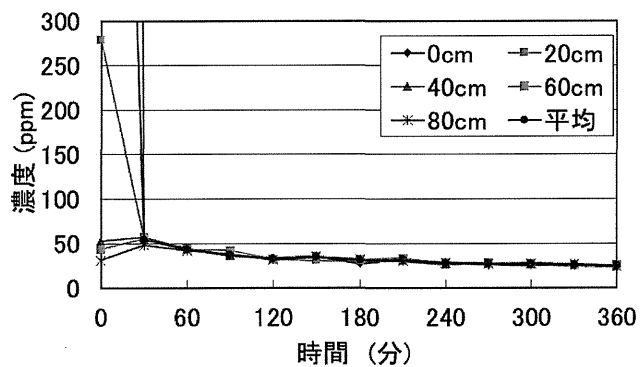
(1) 光触媒吸着試験

6種類の有機溶剤の光触媒吸着試験の結果を図 3.33 に示す。なお、各有機溶剤の初期濃度は 250ppm である。

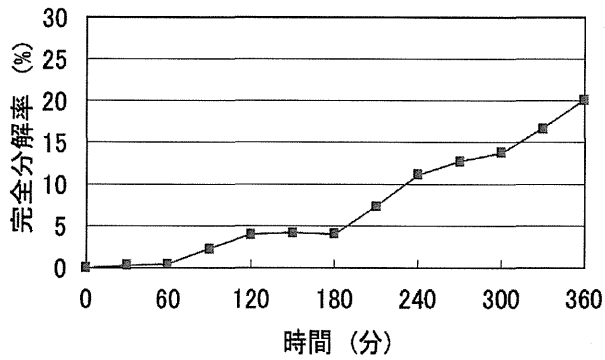

図 3.33 各有機溶剤の光触媒吸着試験による濃度変化

(2) 分解実験

6種類の有機溶剤の分解実験、完全分解率の結果をそれぞれ図 3.34、図 3.35 に示す。なお、各有機溶剤の初期濃度は 250ppm である。

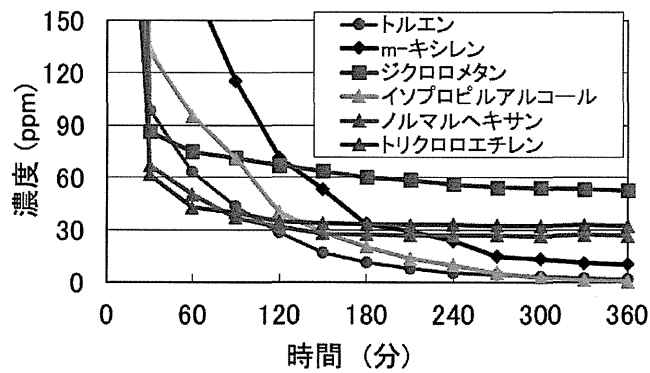

図 3.34 各有機溶剤の分解実験による濃度変化



図 3.35 各有機溶剤の完全分解率

4. 触媒燃焼法を用いた各種有機溶剤等の分解

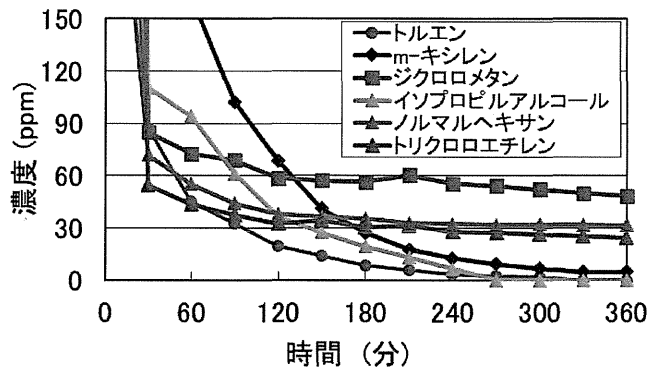
4.1 1, 1, 2, 2-テトラクロロエタン

(1) 実験条件

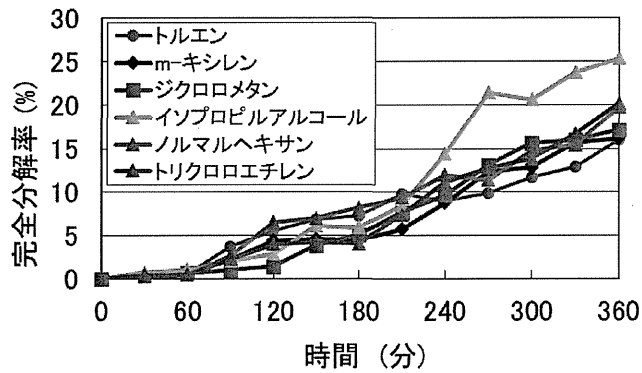
1, 1, 2, 2-テトラクロロエタンの管理濃度は 1ppm なので、作製する試料ガス濃度を管理濃度の 10 倍の 10ppm とした。

(2) 検量線および定量下限確認実験

1, 1, 2, 2-テトラクロロエタンの検量線を図 5.3 に示す。



図 5.3 1, 1, 2, 2-テトラクロロエタンの検量線

また検量線の最低濃度である 0.1ppm の繰り返し分析の結果と、それに基づく定量下限の結果を表 5.3 に示す。

表 5.3 0.1ppm におけるピークエリアと定量下限

	ピーク面積 $\mu V \cdot s$
1 回目	509
2 回目	518
3 回目	525
4 回目	502
5 回目	515
σ	8.758
定量下限	0.0487

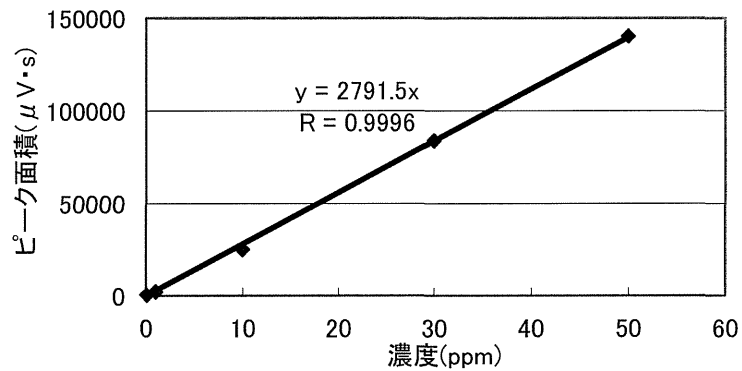
(3) ブランク試験

ブランク試験の結果を図 5.4 に示す。