

Korea

臨床実習の内容 (Korea)

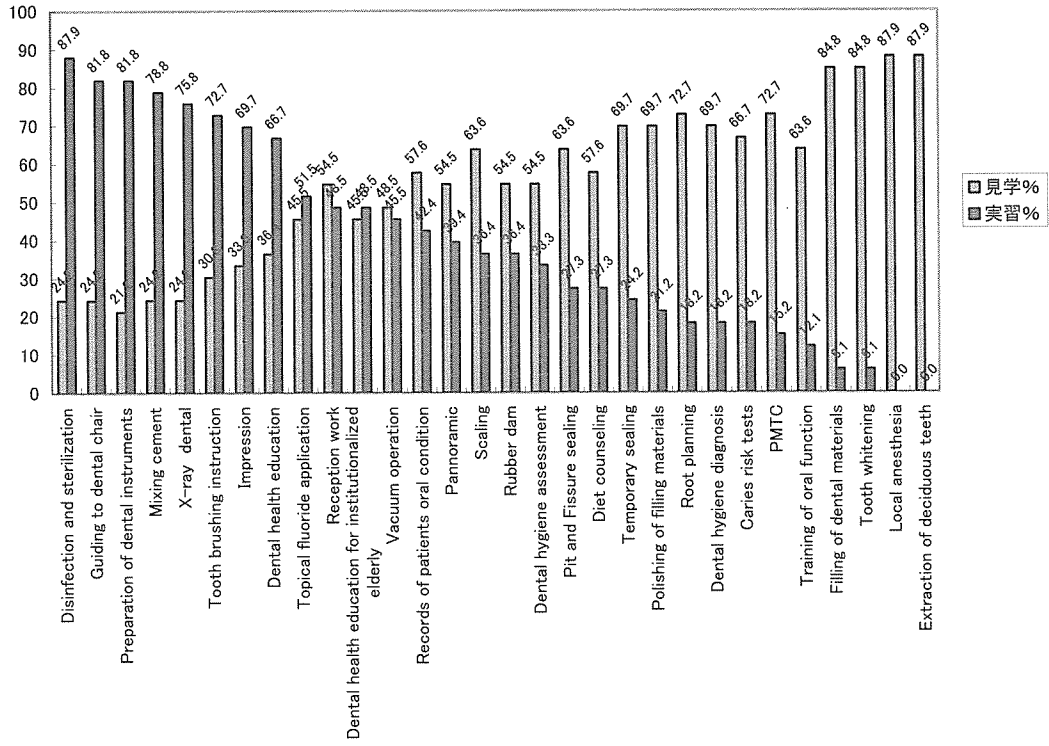

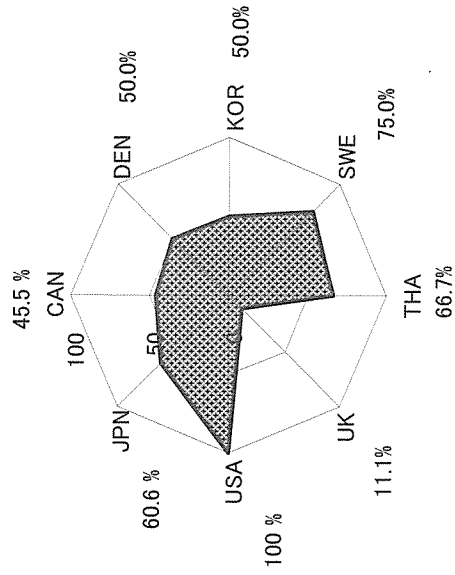

受付事務(実習)
Reception work

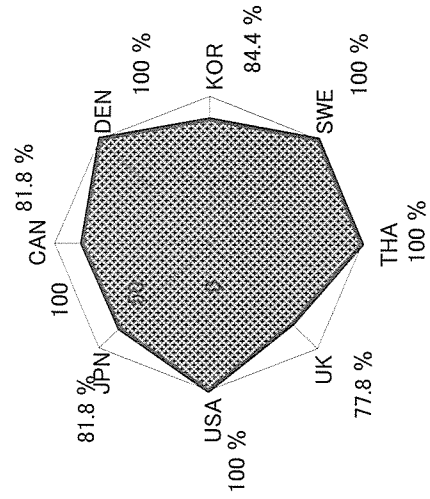

器材準備(実習)
Preparation of dental instruments

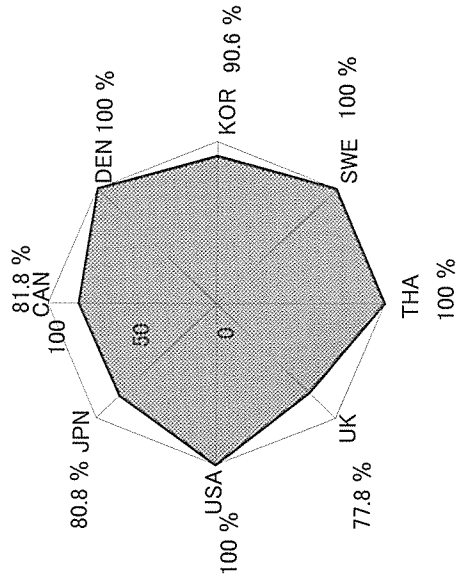

滅菌・消毒(実習)
Disinfection and sterilization

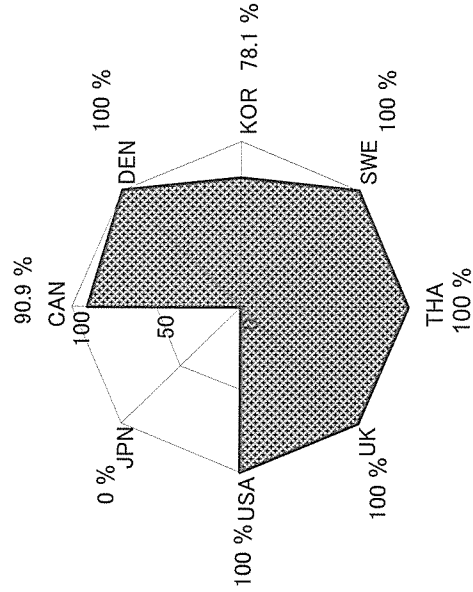

X線撮影 デンタル (実習)
X-ray dental

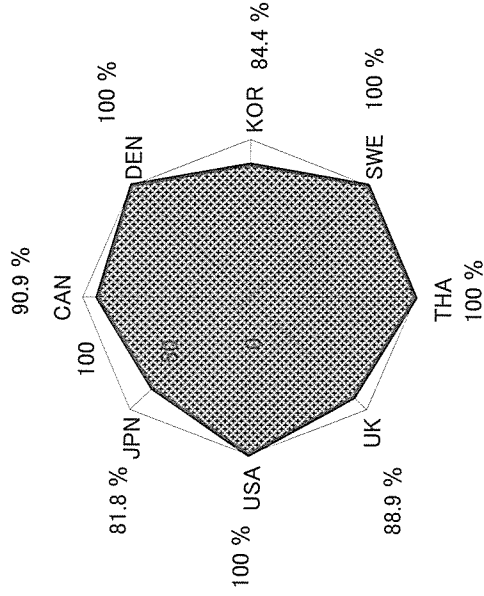

患者誘導(実習)
Guiding to dental chair

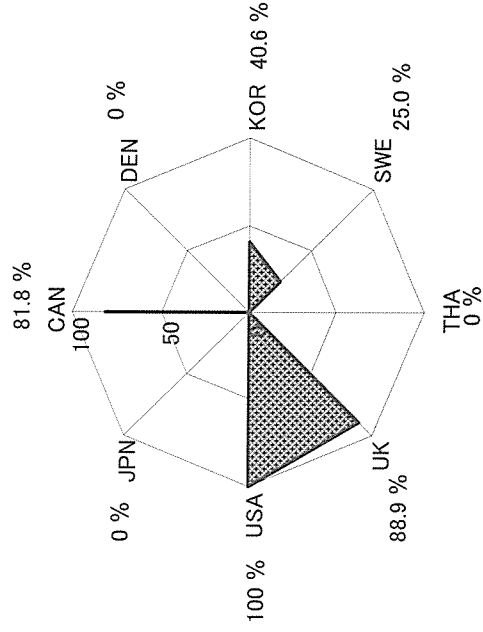

X線撮影 パノラマ (実習)
X-ray panoramic

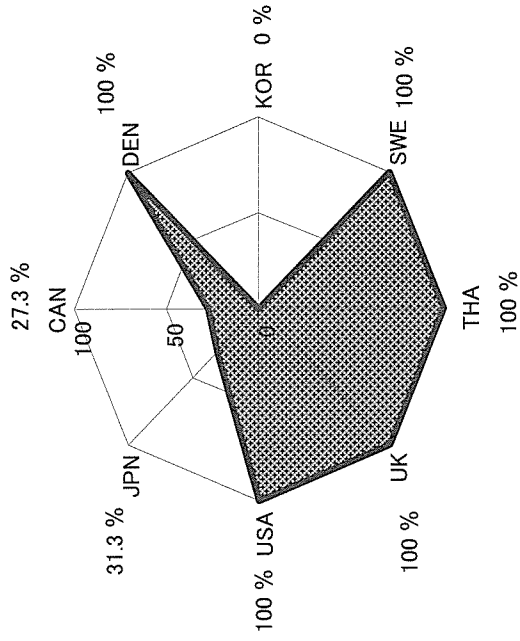

表面麻酔 (実習)
Local anesthesia

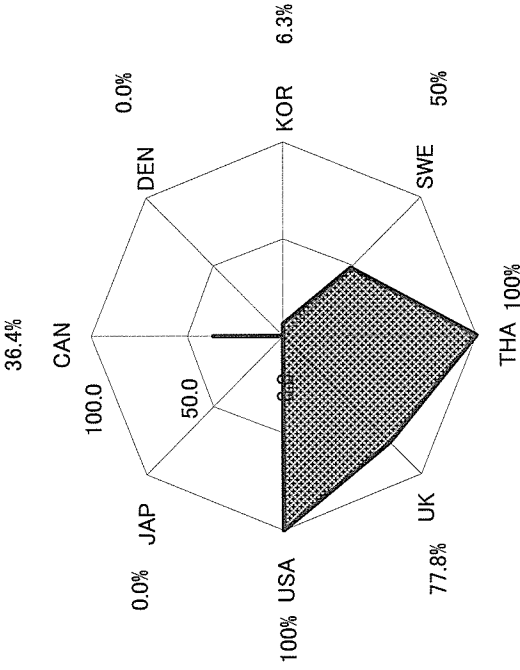

充填 (実習)
Filling of dental materials

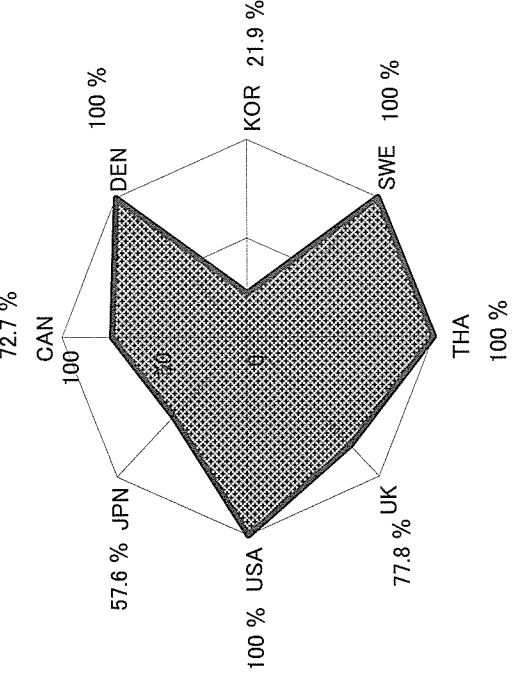

充填物の研磨 (実習)
Polishing of filling materials

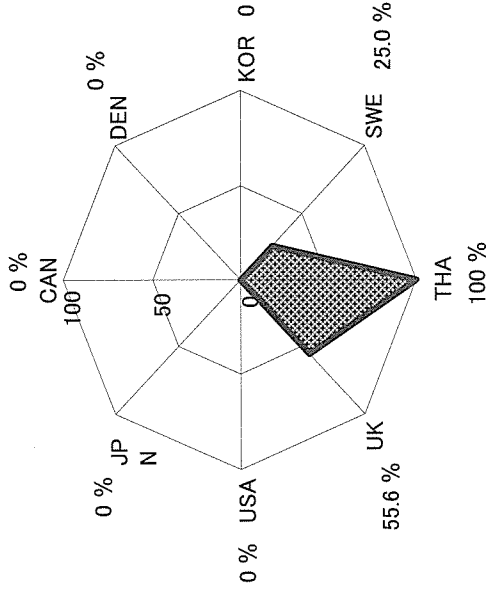

乳歯の治療・抜歯 (実習)
Extraction of deciduous teeth

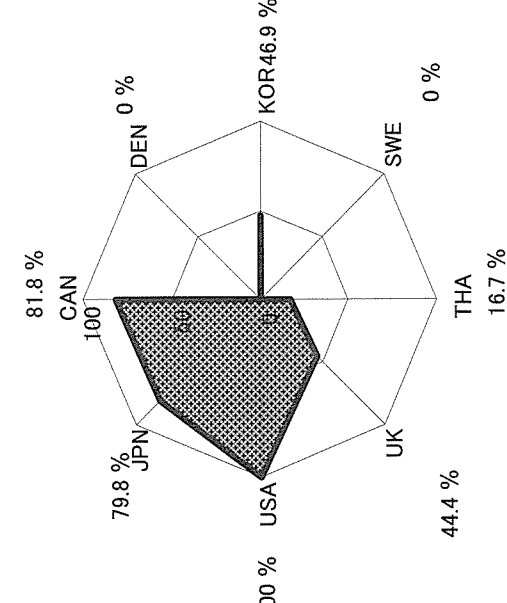

バキューム操作 (実習)
Vacuum operation

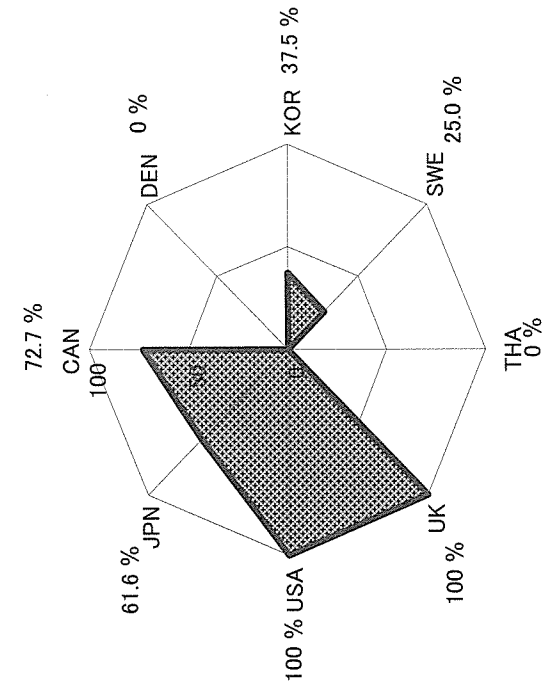

ラバーダム防湿 (実習)
Rubber dam

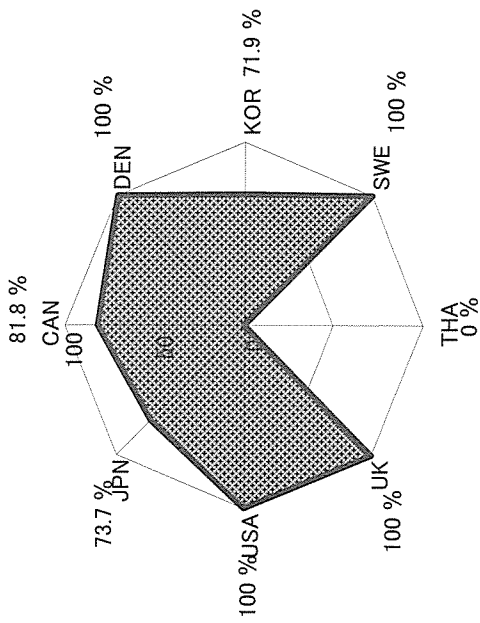

印象採得 (実習)
Impression

カルテ記入 (実習)
Records of patients oral condition

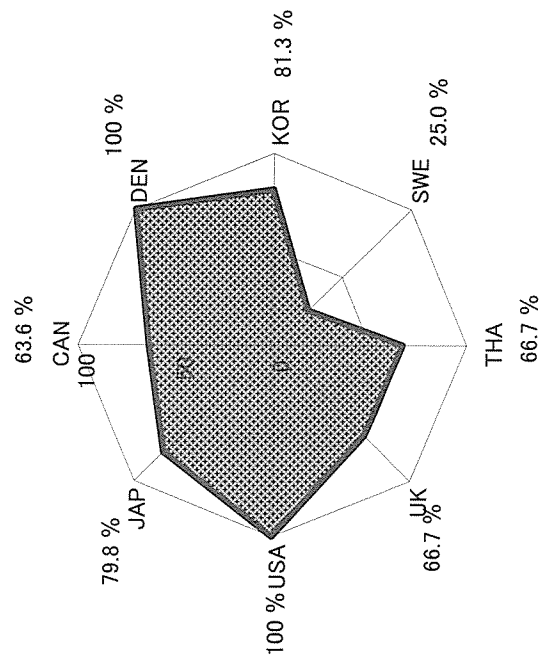
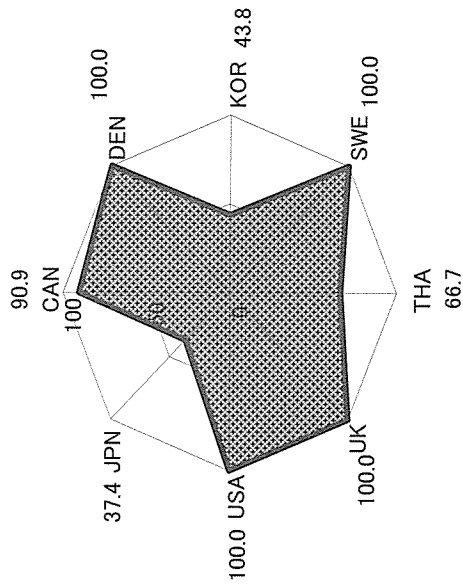

セメント練和 (実習)
Mixing cement

フッ化物の局所応用 (実習)
Topical fluoride application

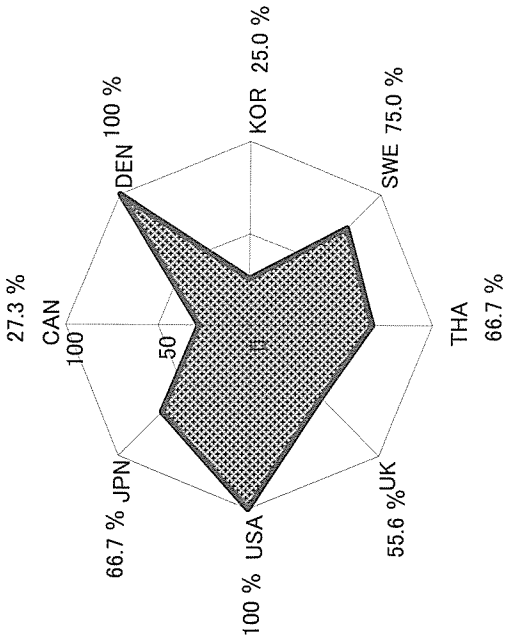
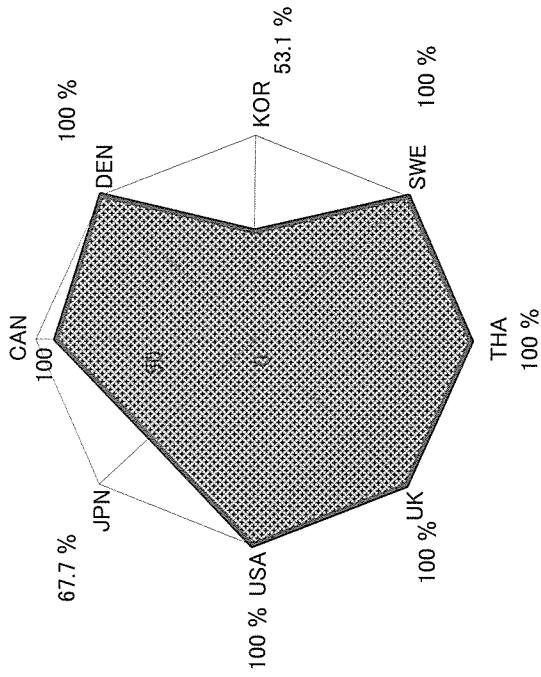

仮封 (実習)
Temporary sealing

シーラント (実習)
Pit and Fissure sealing

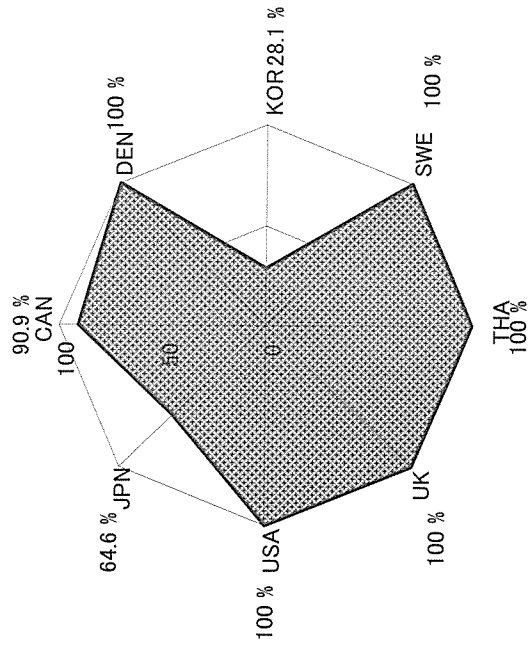

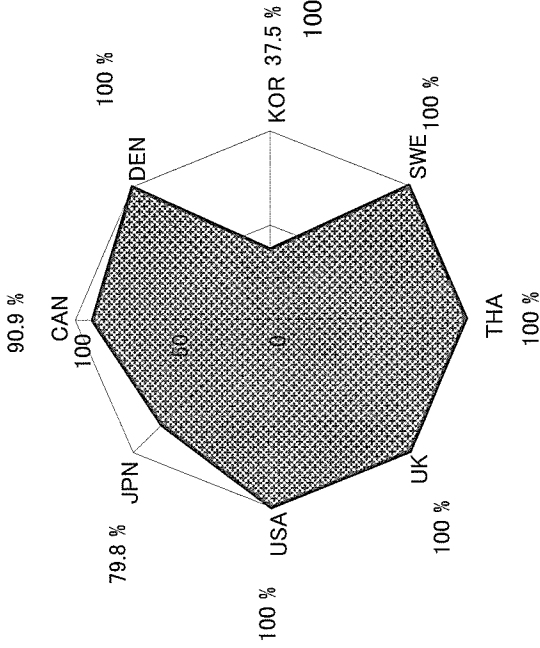

歯石除去 (実習)
Scaling

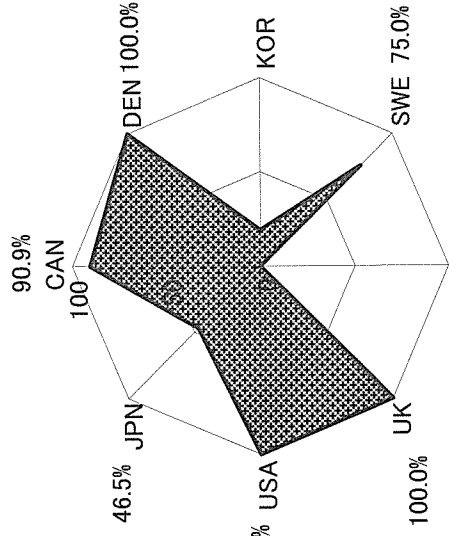

ルートプレーニング (実習)
Roots planing

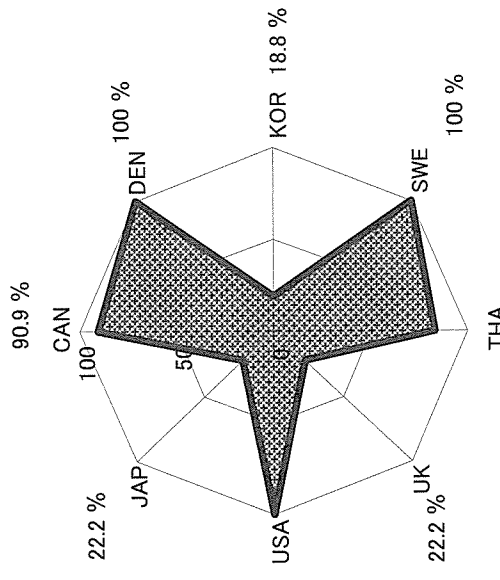

歯科衛生診断 (実習)
Dental hygiene diagnosis

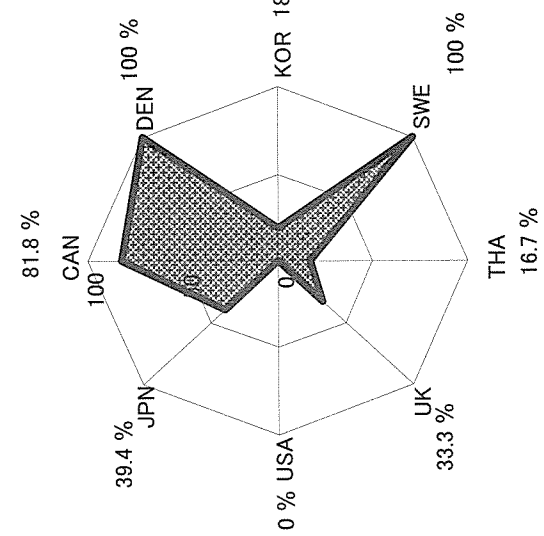

リスク検査 (実習)
Caries risk tests

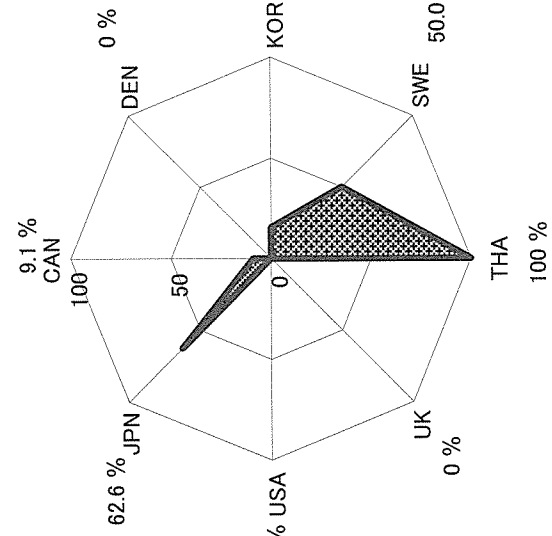

PMTC (実習)

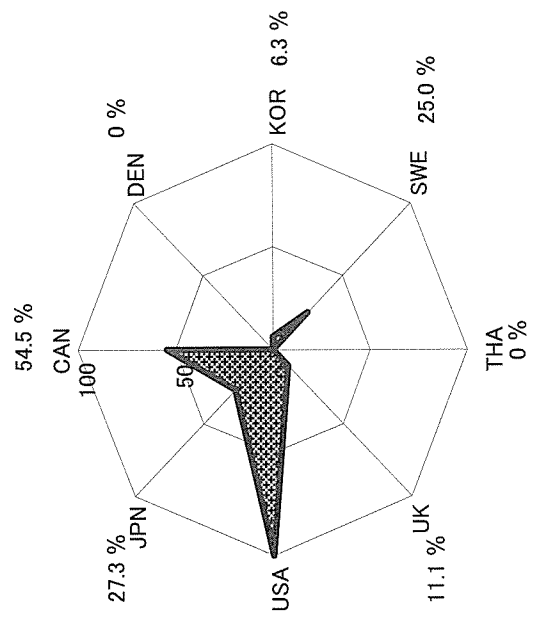

ホワイトニング (実習)
Tooth whitening

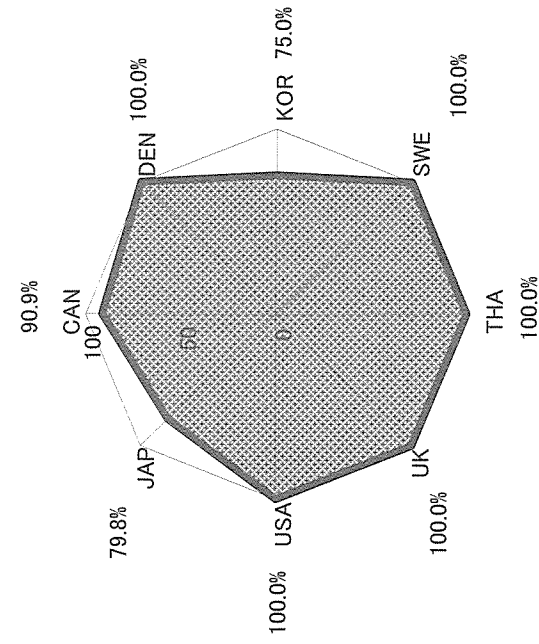

ブラッシング指導 (実習)
Tooth brushing instruction

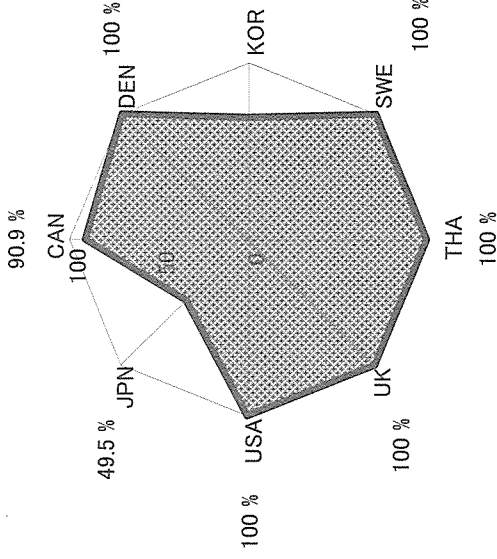

歯科衛生指導 (実習)
Dental health education

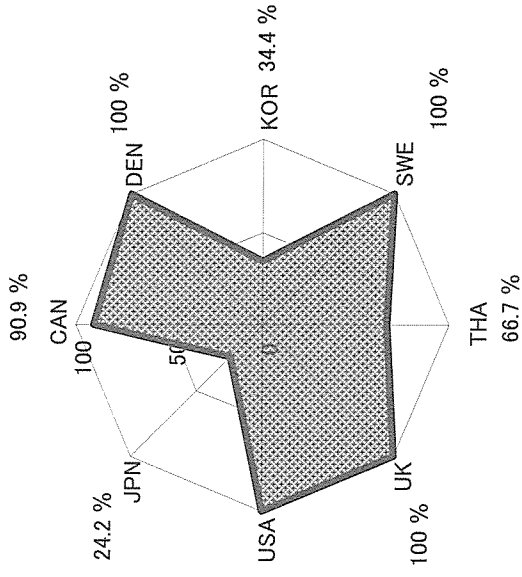

歯科衛生アセスメント (実習)
Dental hygiene assessment

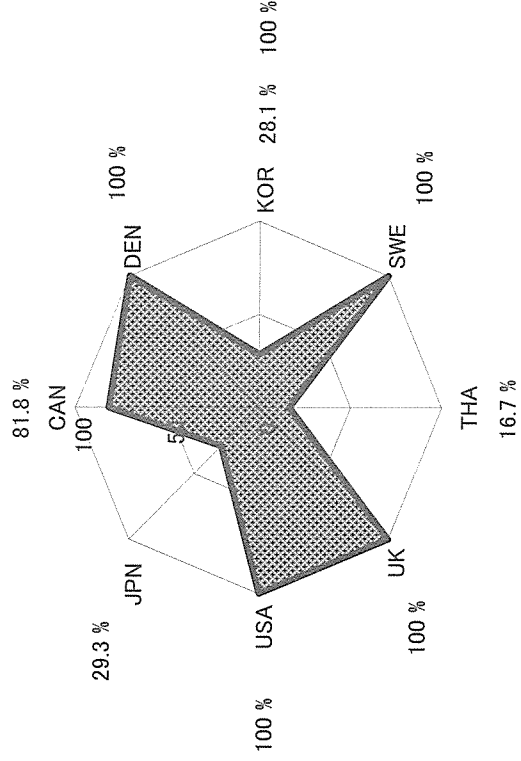

栄養指導 (実習)
Diet counseling

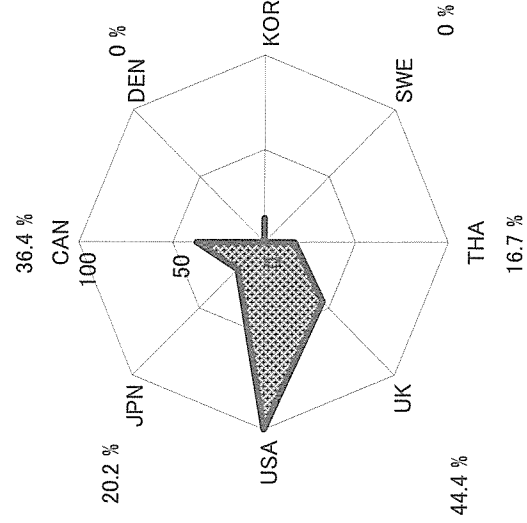

口腔機能訓練 (実習)
Training of oral function

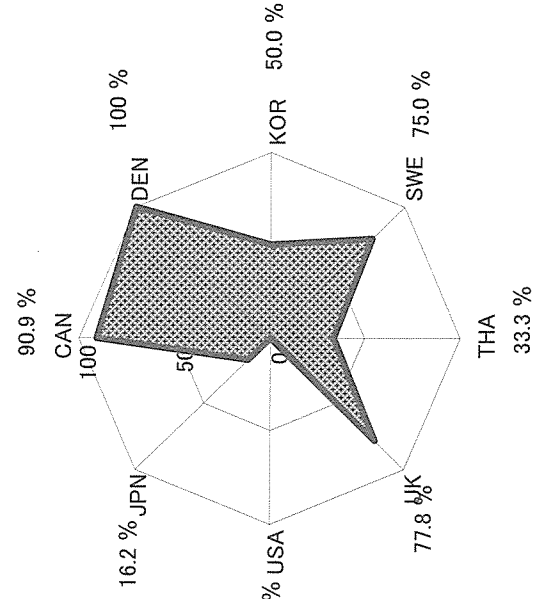

老人施設における歯科衛生指導 (実習)
Dental health education for institutionalized elderly

4)臨床実習先とのかかわり方

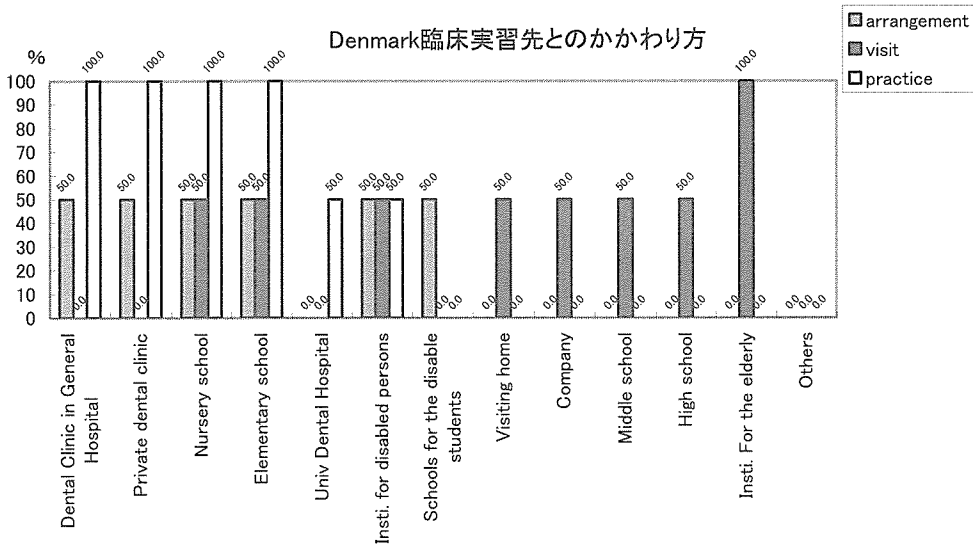
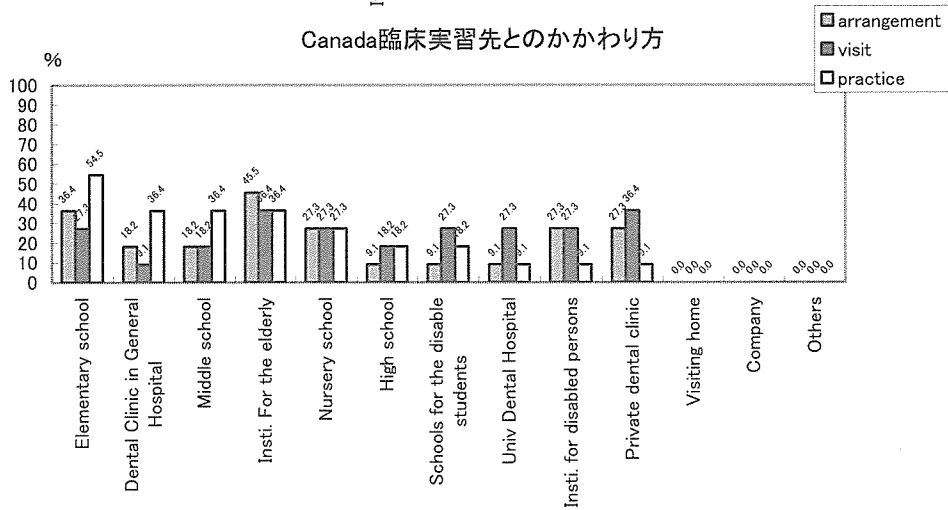
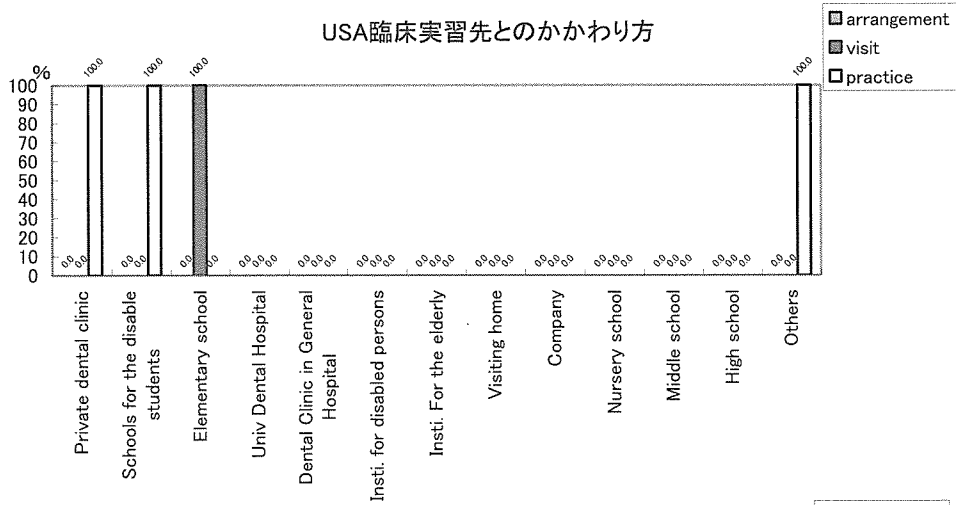

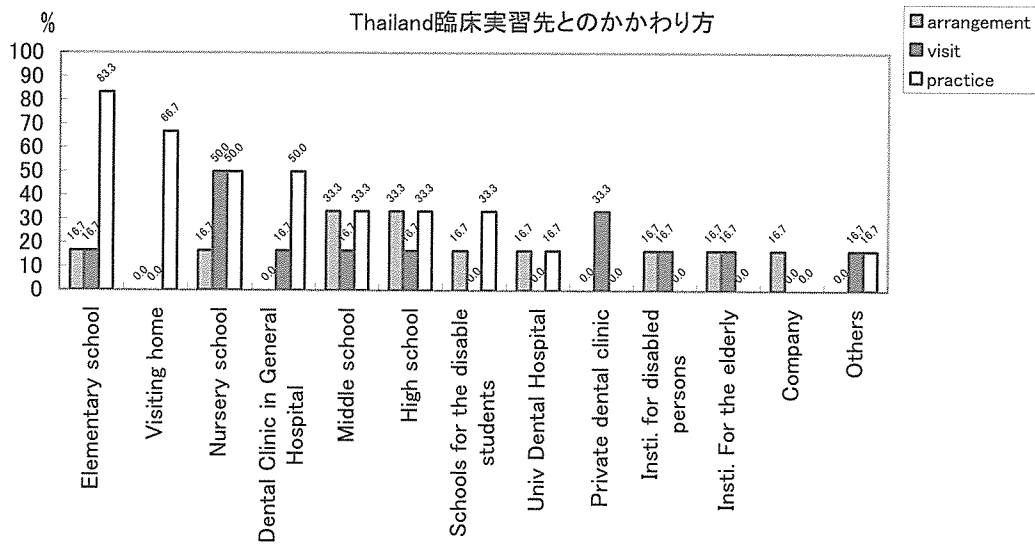
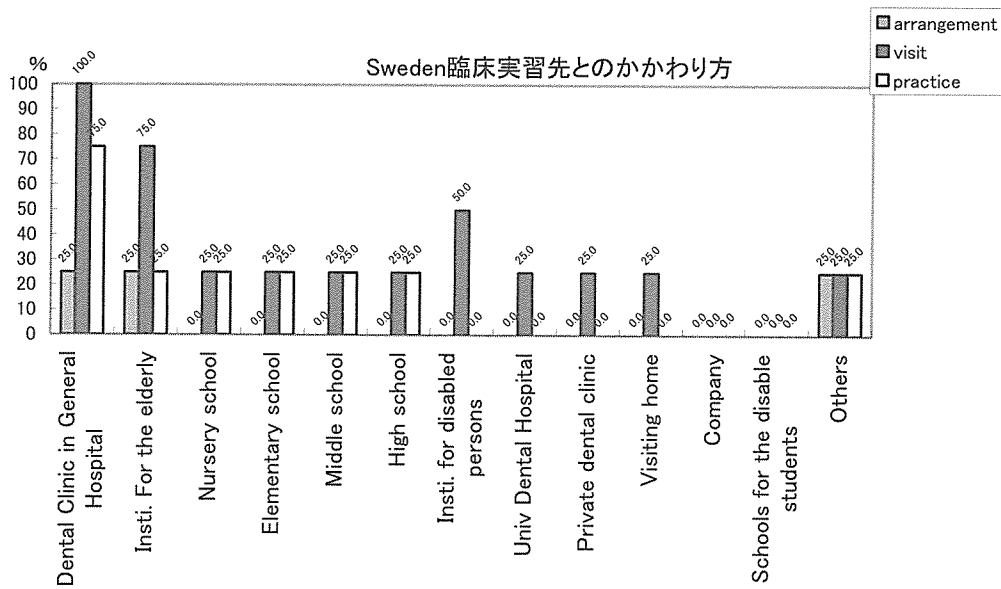
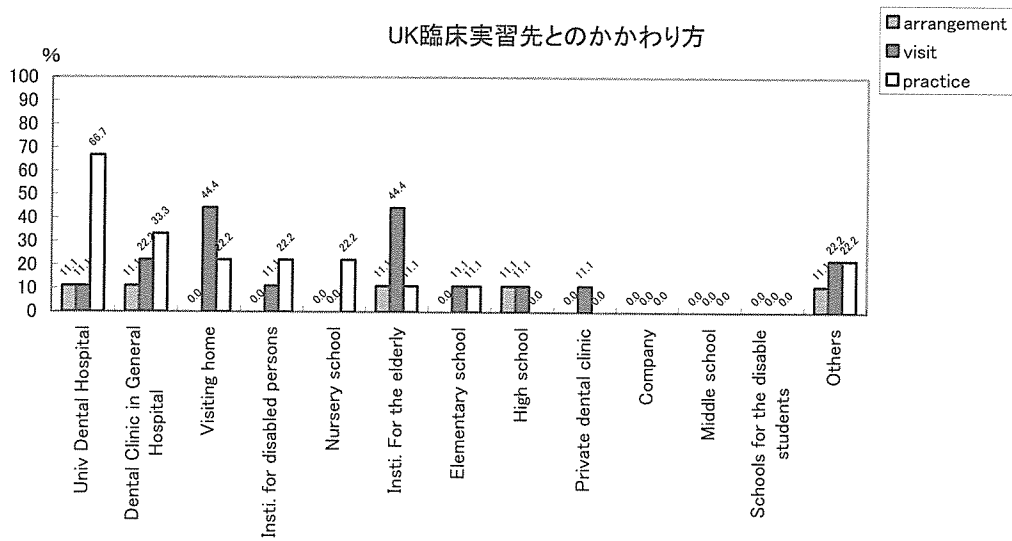

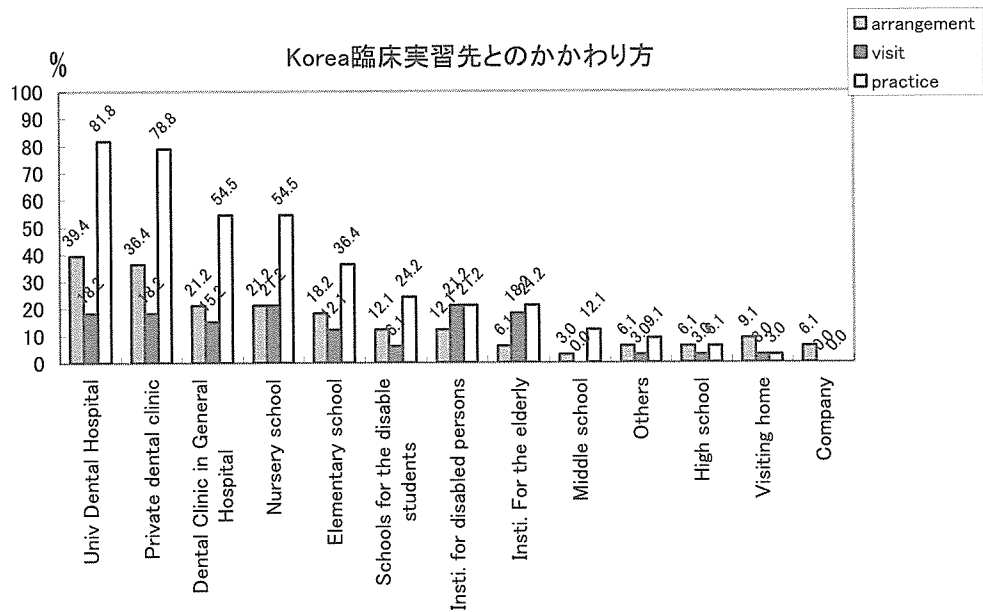

Canada

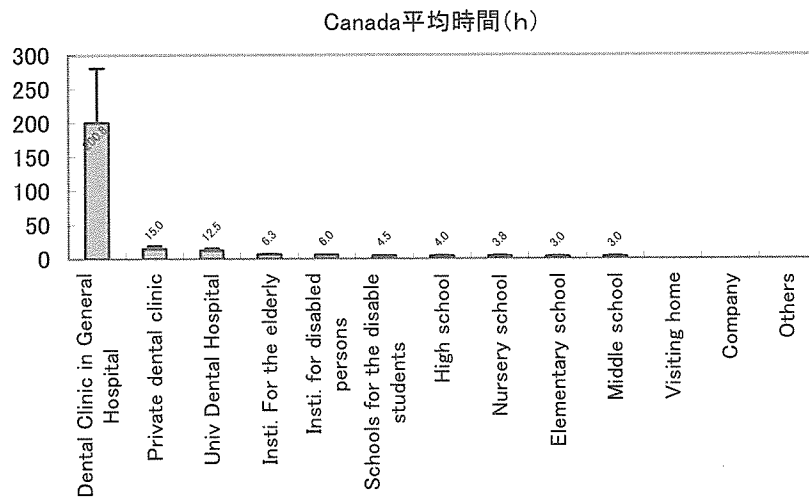
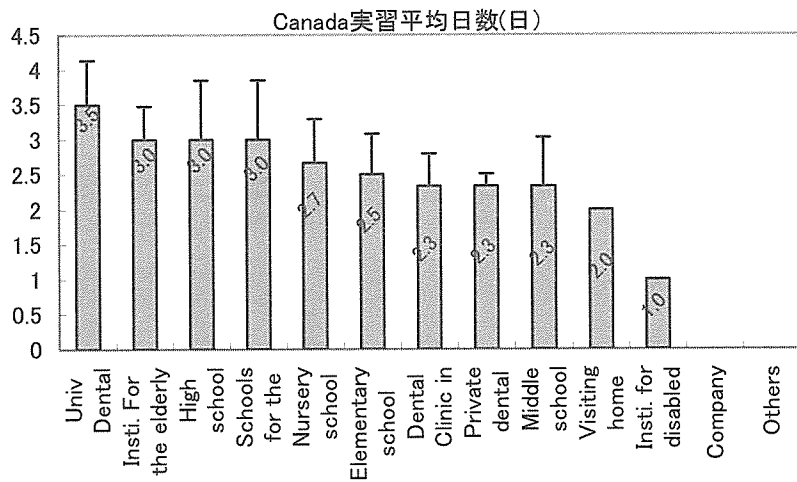

Canada平均単位数

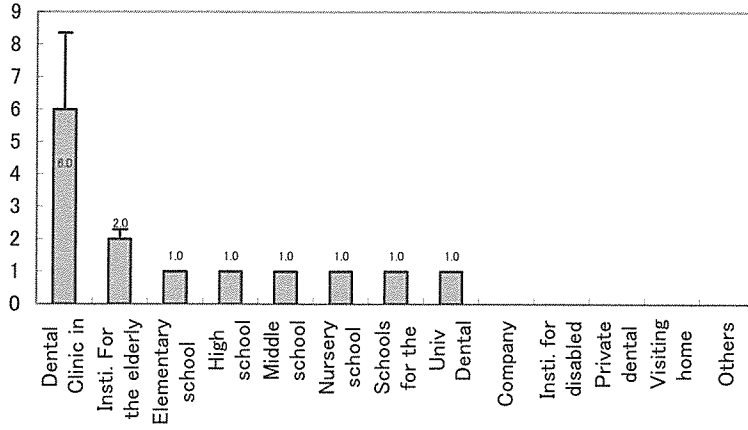

Denmark

Denmark平均日数(日)

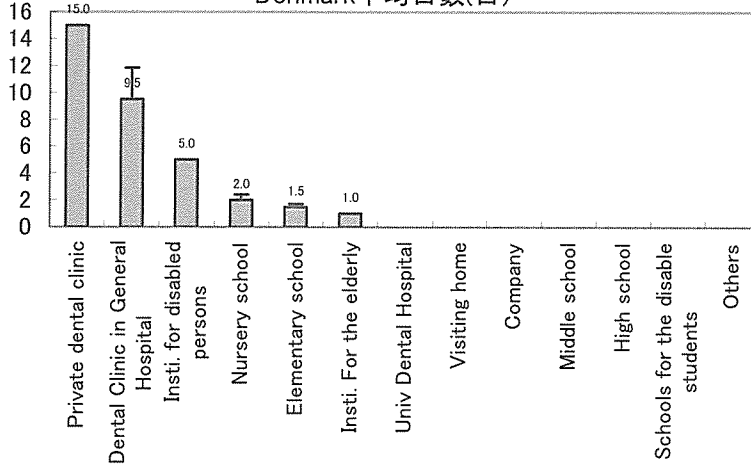

Denmark平均時間(h)

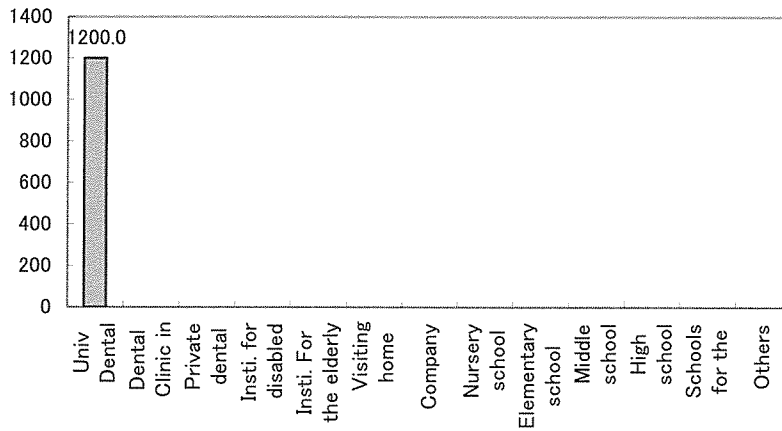

Denmark平均单位数

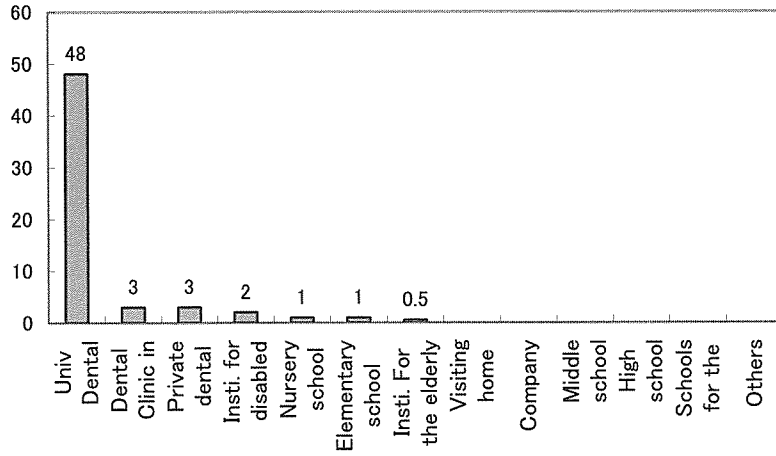

UK

UK平均日数(日)

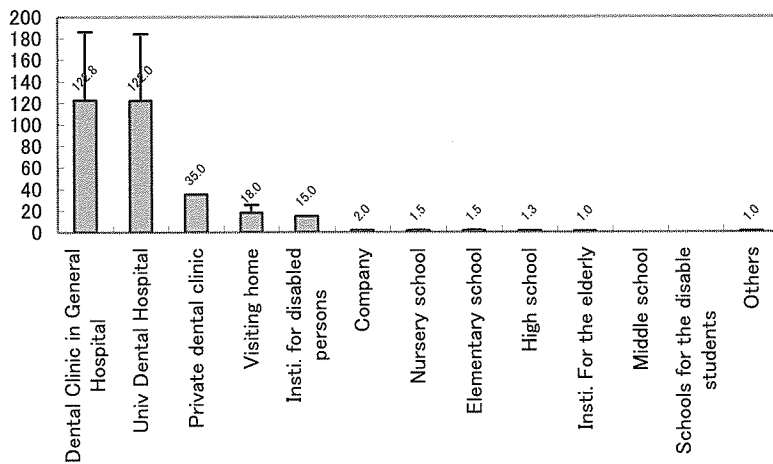

UK平均時間(h)

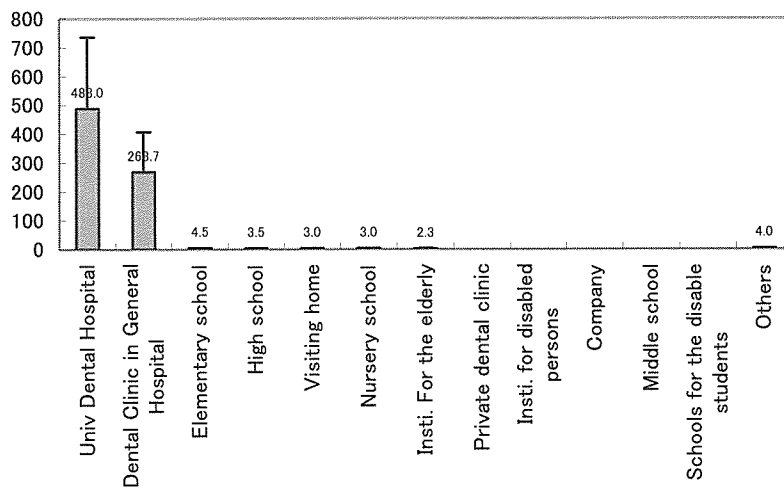

Sweden

Sweden平均日数(日)

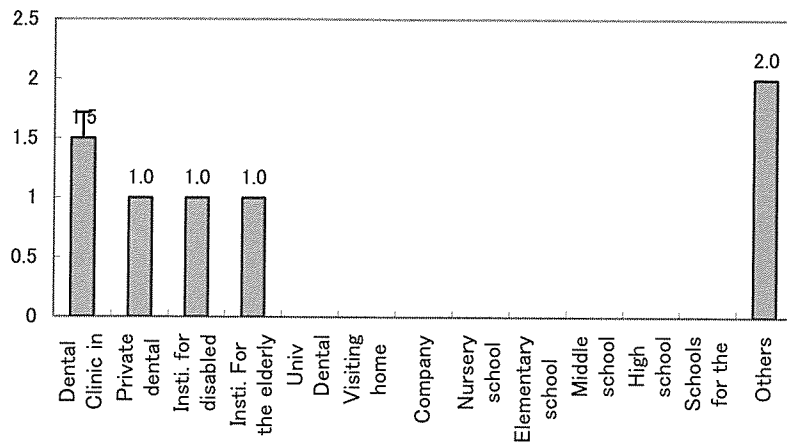

Sweden平均時間(h)

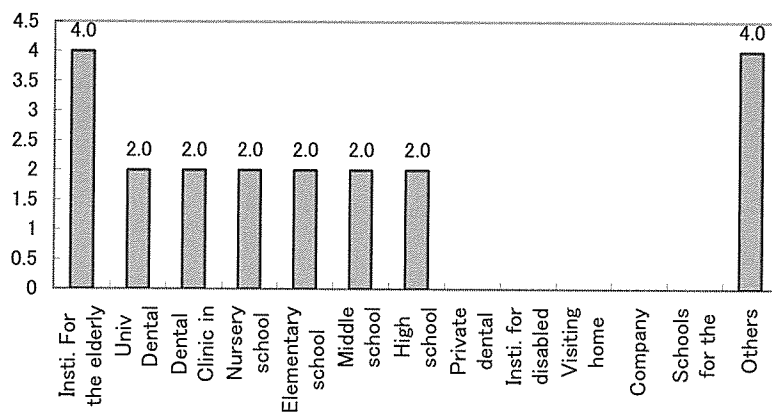

Sweden平均单位数

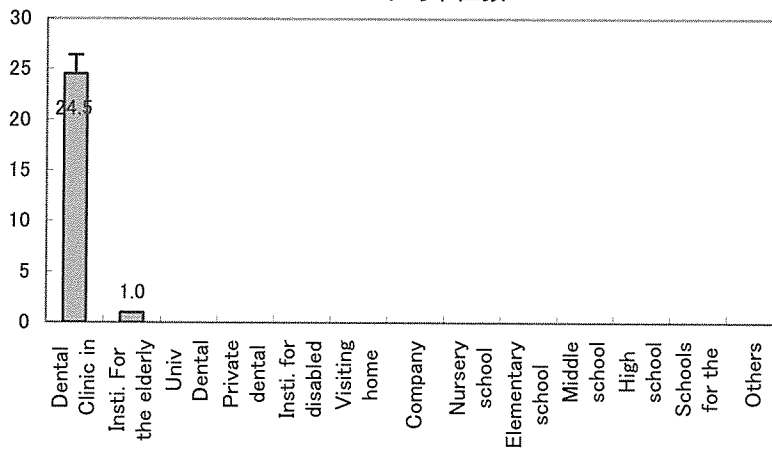

Thailand

Thailand平均日数(日)

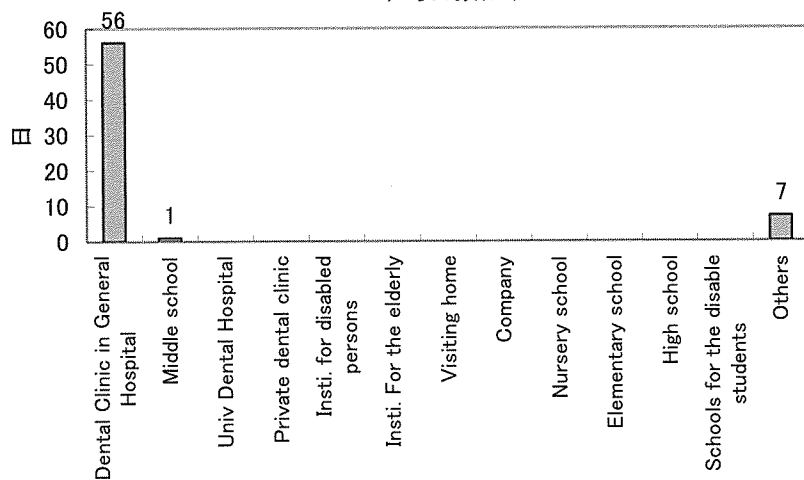

Thailand平均時間(h)

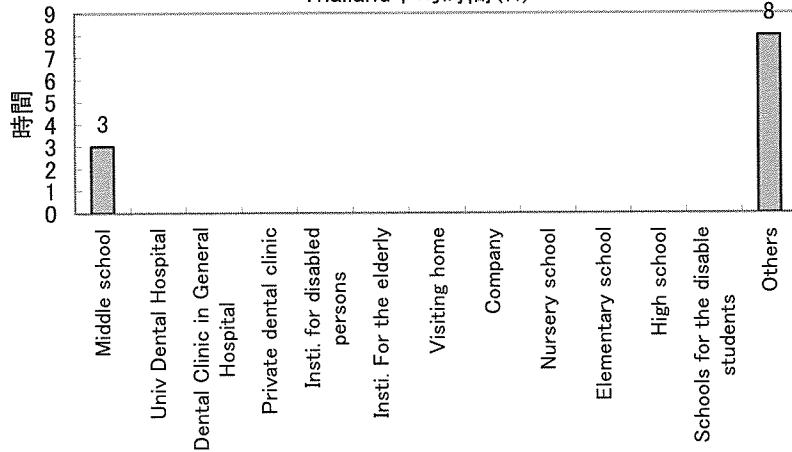

Thailand平均単位数

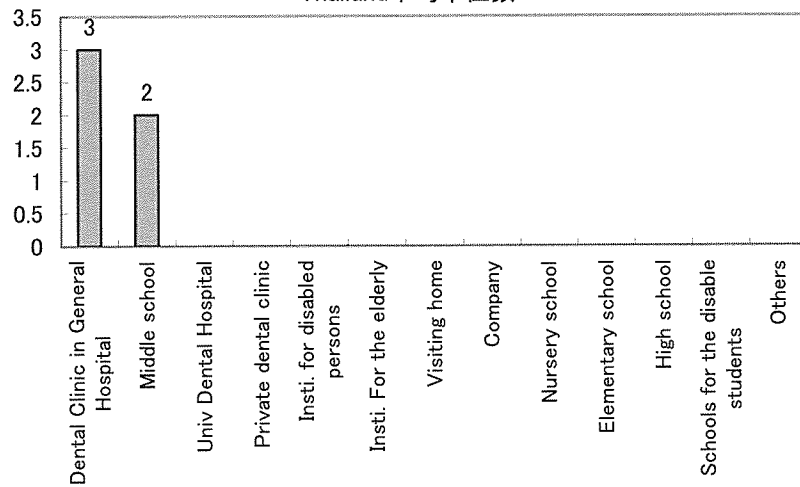

Korea

Korea 平均日数(日)

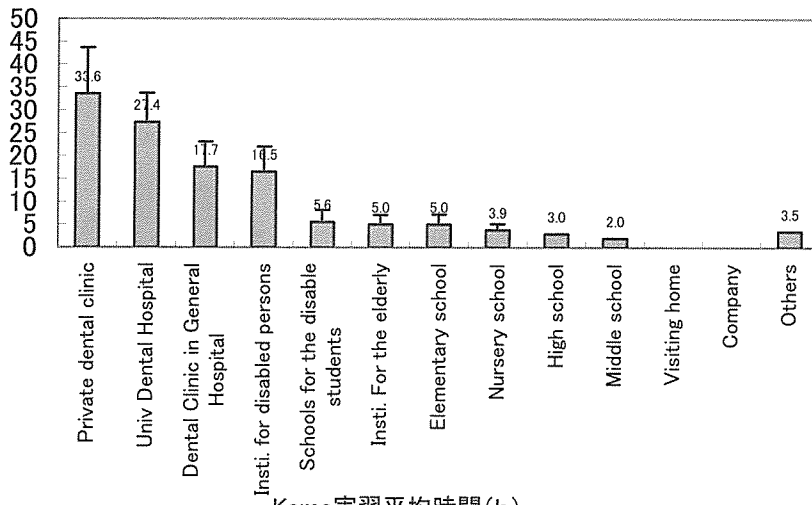

Korea 平均時間(h)

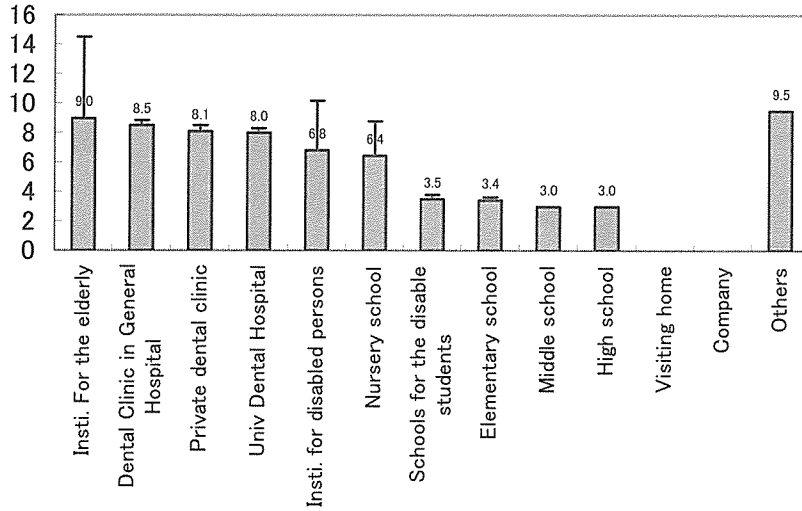

Korea 平均單位数

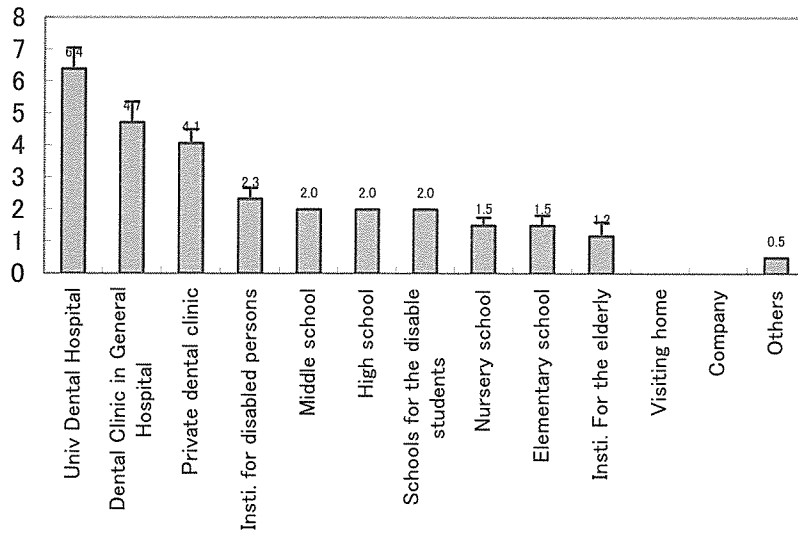

5)臨床実習の満足度

USA臨床実習の満足度

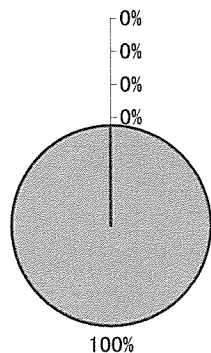

Canada臨床実習の満足度

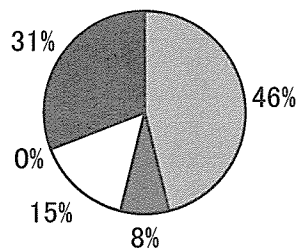

Denmark臨床実習の満足度

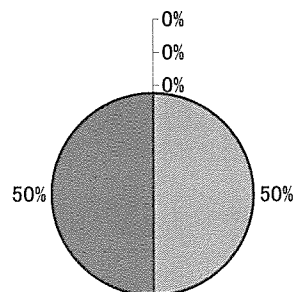

UK臨床実習の満足度

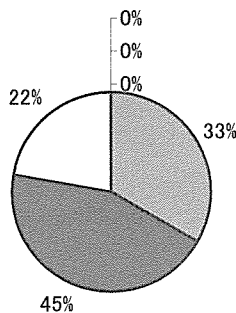

Sweden臨床実習の満足度

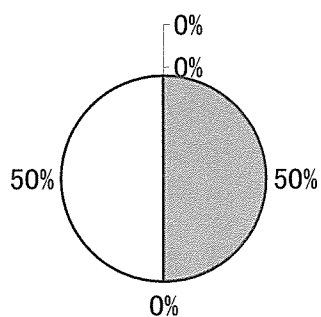

Thailand臨床実習の満足度

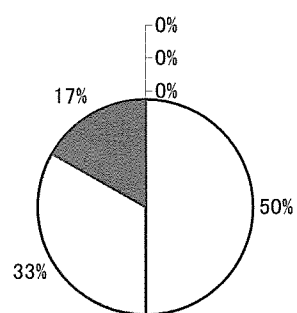

Korea臨床実習の満足度

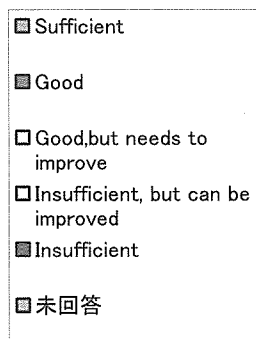
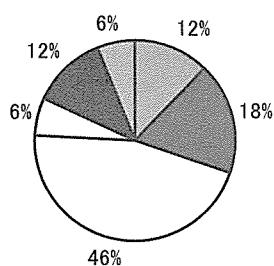

USA

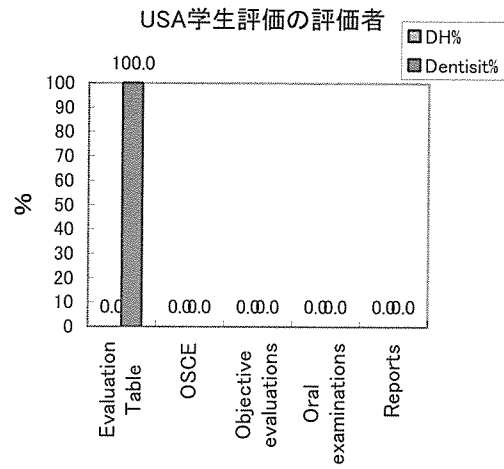
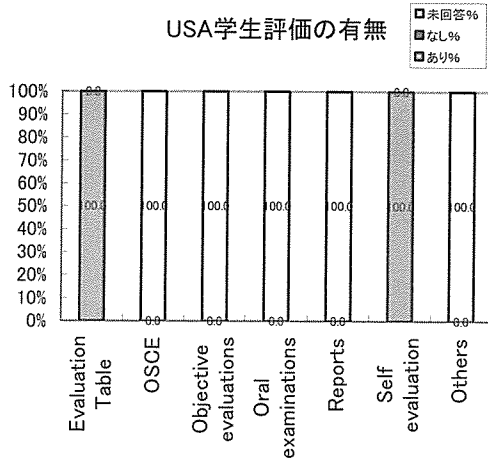

Canada

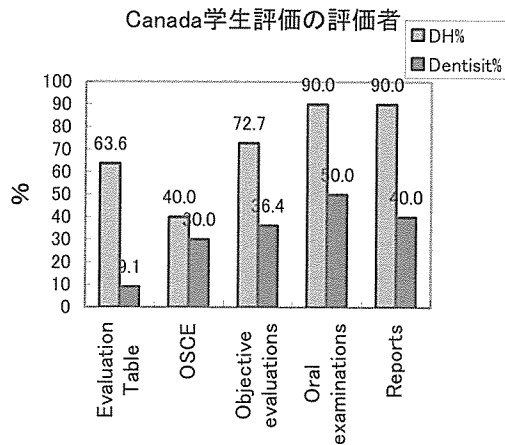
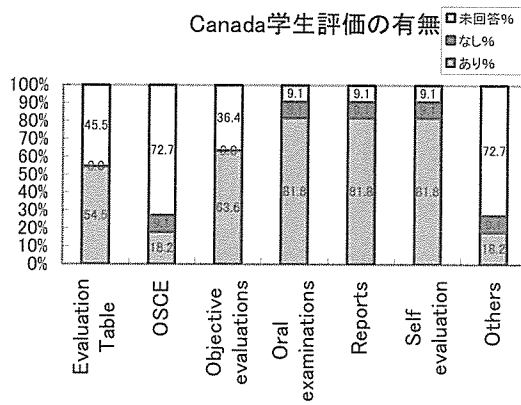

Denmark

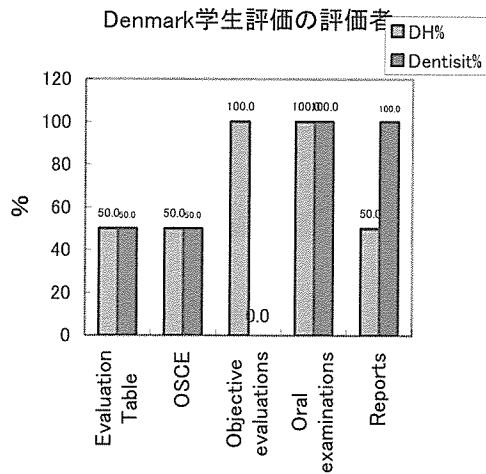
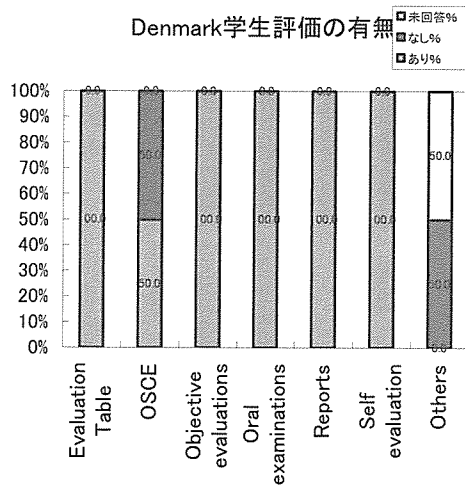

UK

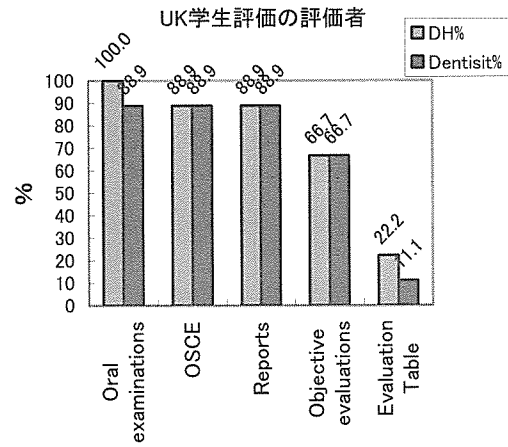
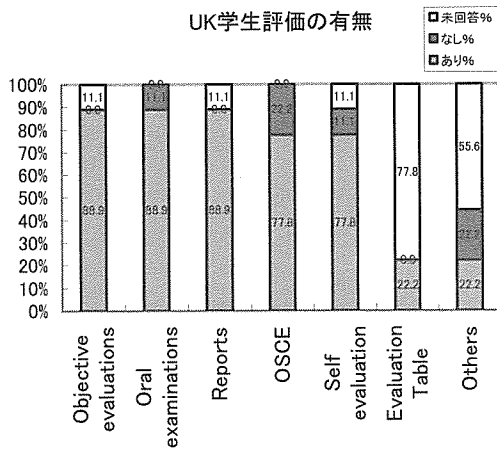

Sweden

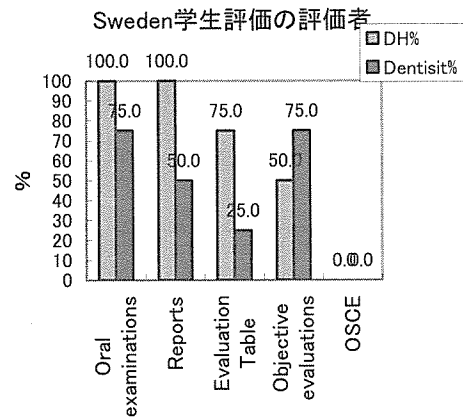
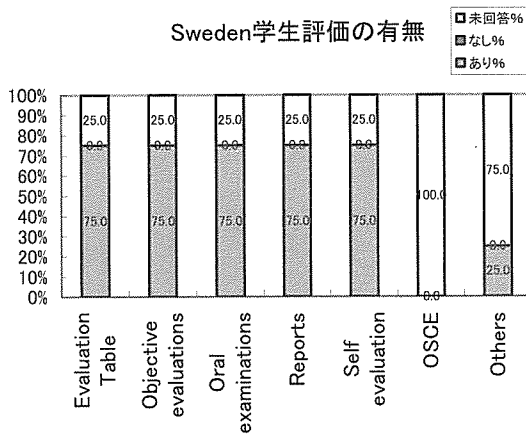

Thailand

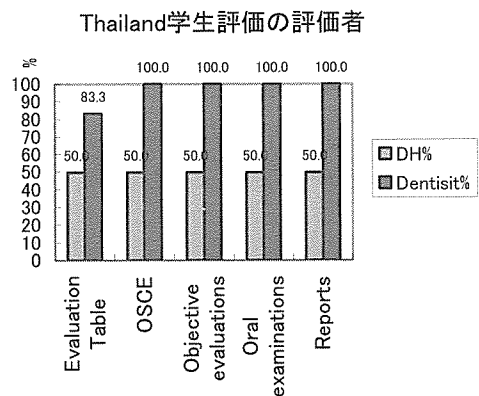
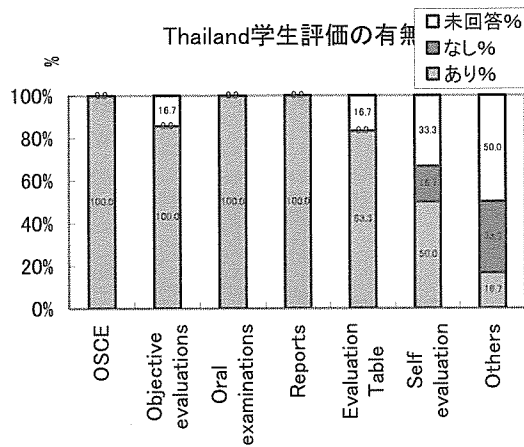

Korea

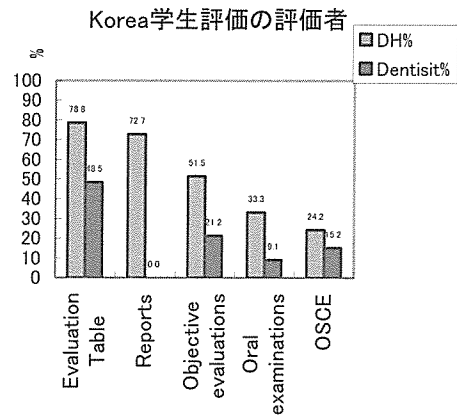
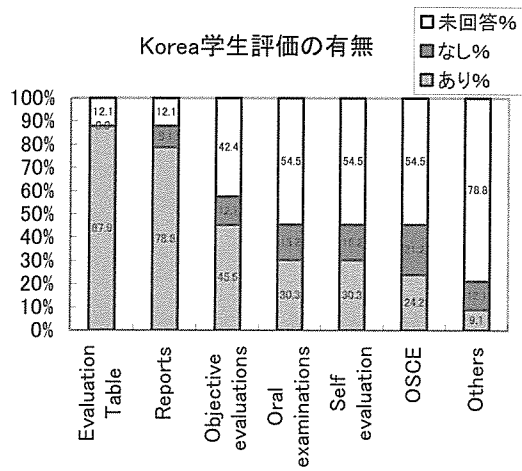

Canada

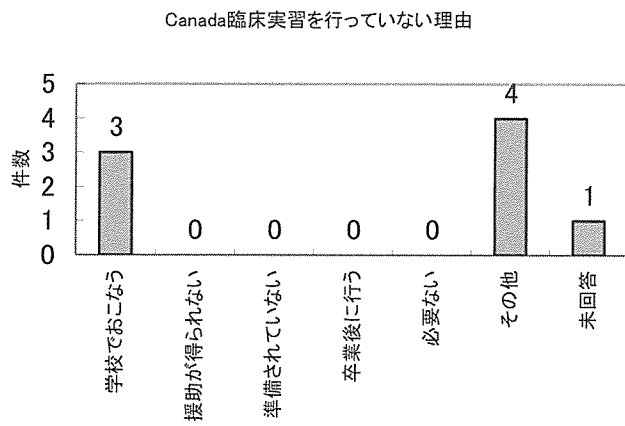

研究 4 臨床実習および臨地実習の在り方と到達目標

分担研究者

中垣 晴男	愛知学院大学歯学部教授
松井 恭平	千葉県立衛生短期大学教授
松田 裕子	鶴見大学短期大学部教授
櫻井 美和	太陽歯科衛生士専門学校副校長
犬飼 順子	愛知学院大学短期大学部助教授
田村 清美	名古屋歯科衛生士専門学校教務主任

研究 4 臨床実習・臨地実習の在り方と到達目標

分担研究者	中垣 晴男	愛知学院大学歯学部教授
	松井 恭平	千葉県立衛生短期大学教授
	松田 裕子	鶴見大学短期大学部教授
	櫻井 美和	太陽歯科衛生士専門学校副校長
	犬飼 順子	愛知学院大学短期大学部助教授
	田村 清美	名古屋歯科衛生士専門学校教務主任

研究要旨：日本の歯科衛生士教育が2年以上から3年以上に移行する時期に、臨床実習と臨地実習の現状を全国の歯科衛生士養成機関について質問調査し、さらに海外の歯科衛生士臨床教育の現状を質問・訪問調査を行い、日本の今後の歯科衛生士教育における臨床実習と臨地実習の在り方と到達目標を検討した。

方法として全国の歯科衛生士養成機関へ送付した臨床実習および臨地実習調査票および海外の養成機関への質問調査と訪問調査結果から、日本の歯科衛生士教育の目標の在り方と到達レベルの検討を行った。

結果および結論：1)日本の歯科衛生士教育の目標とする歯科衛生士は、①歯科衛生士に関する臨床技術能力にすぐれていること、②歯科保健指導・健康づくり支援能力にすぐれていること、③コミュニケーション能力があること、④管理マネジメント能力があること、⑤歯科もしくは歯科以外の医療職種との医療チームワークをとることができること、⑥公衆歯科衛生的能力・素養があること、⑦歯科衛生に関する研究能力があること、および⑧高い倫理観・責任感を持ち、判断・行動ができることである。2)臨床実習・臨地実習の到達目標は習熟レベル別に、到達レベル表の2、もしくは3以上、すなわち、臨床実習では実技・実習ケース1～5、もしくは6～10、臨地実習では歯科保健指導・実技実習ケース1、もしくは2～3以上修得することが望ましいと結論される。