

図5 脳内出血罹患率の制度間比較(平成10年)



図6 くも膜下罹患率の制度間比較(平成10年)



図7 心筋梗塞罹患率の制度間比較(平成10年)

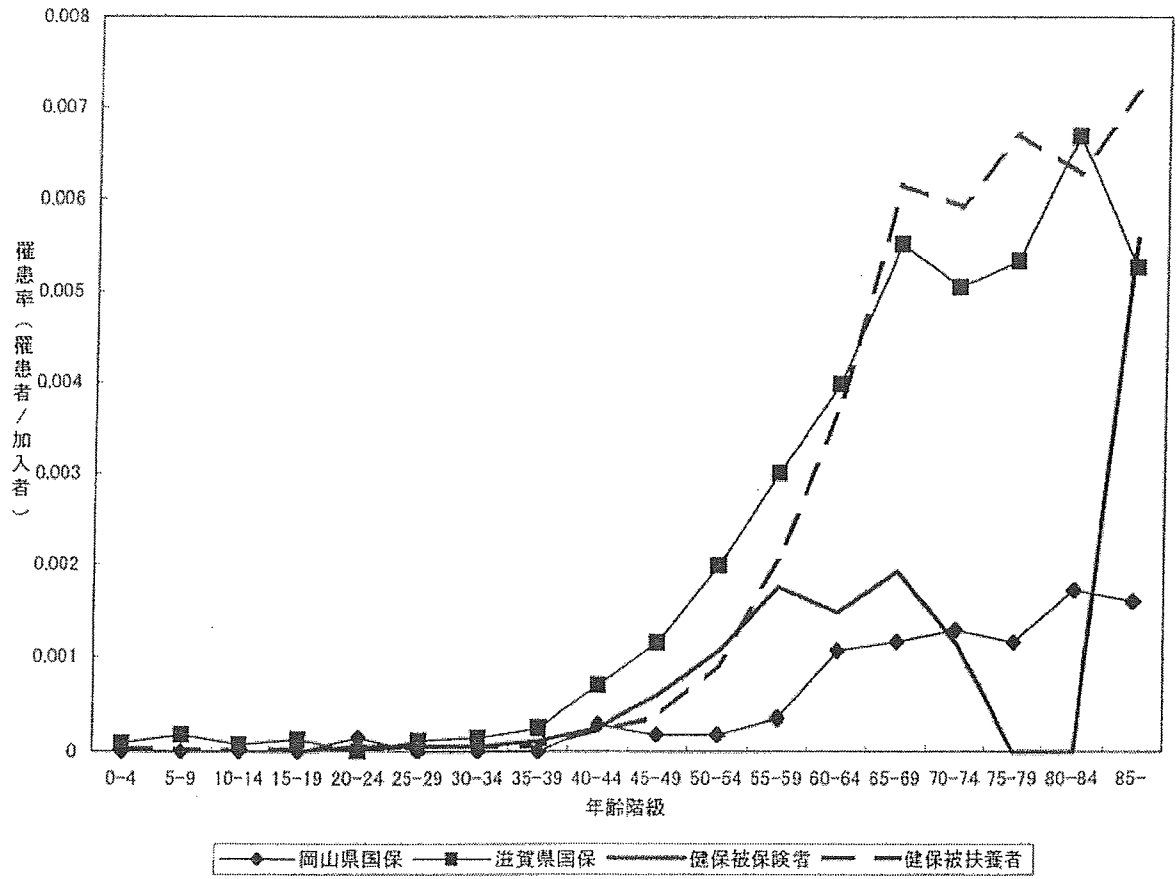

図8 癌罹患率の制度間比較(平成10年)

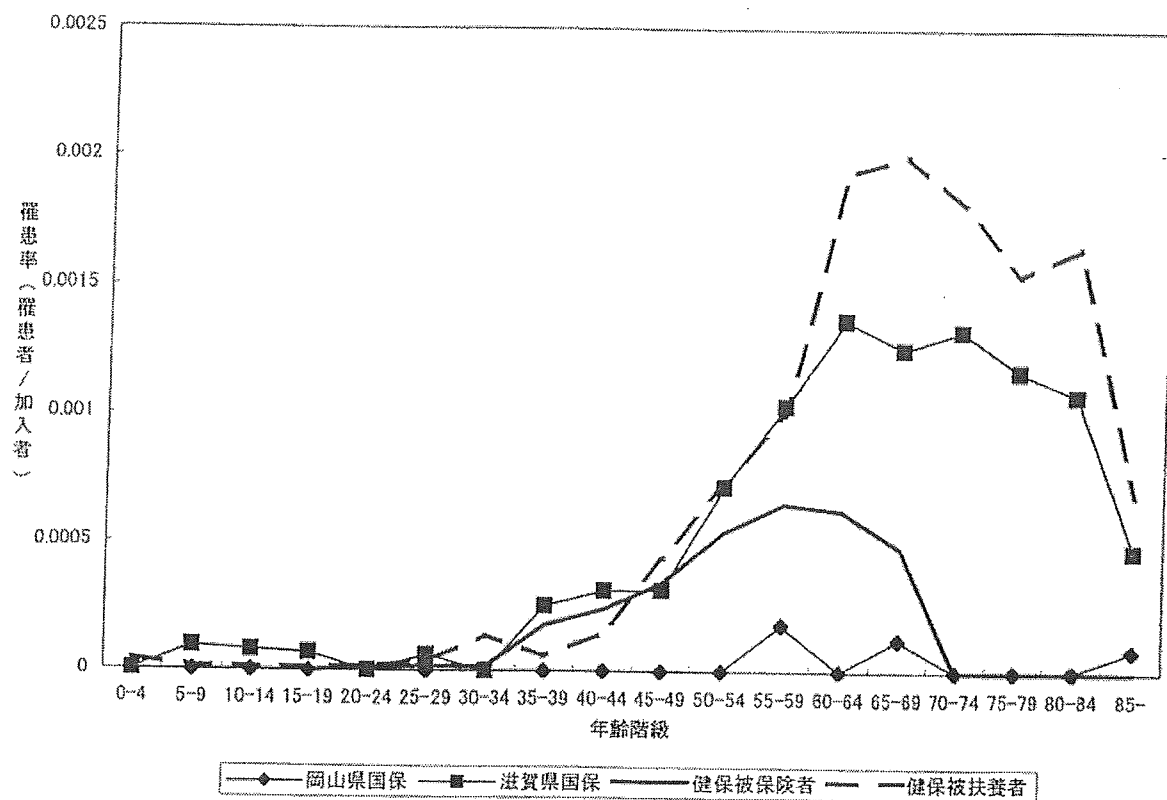

図9 精神分裂罹患率の制度間比較(平成10年)

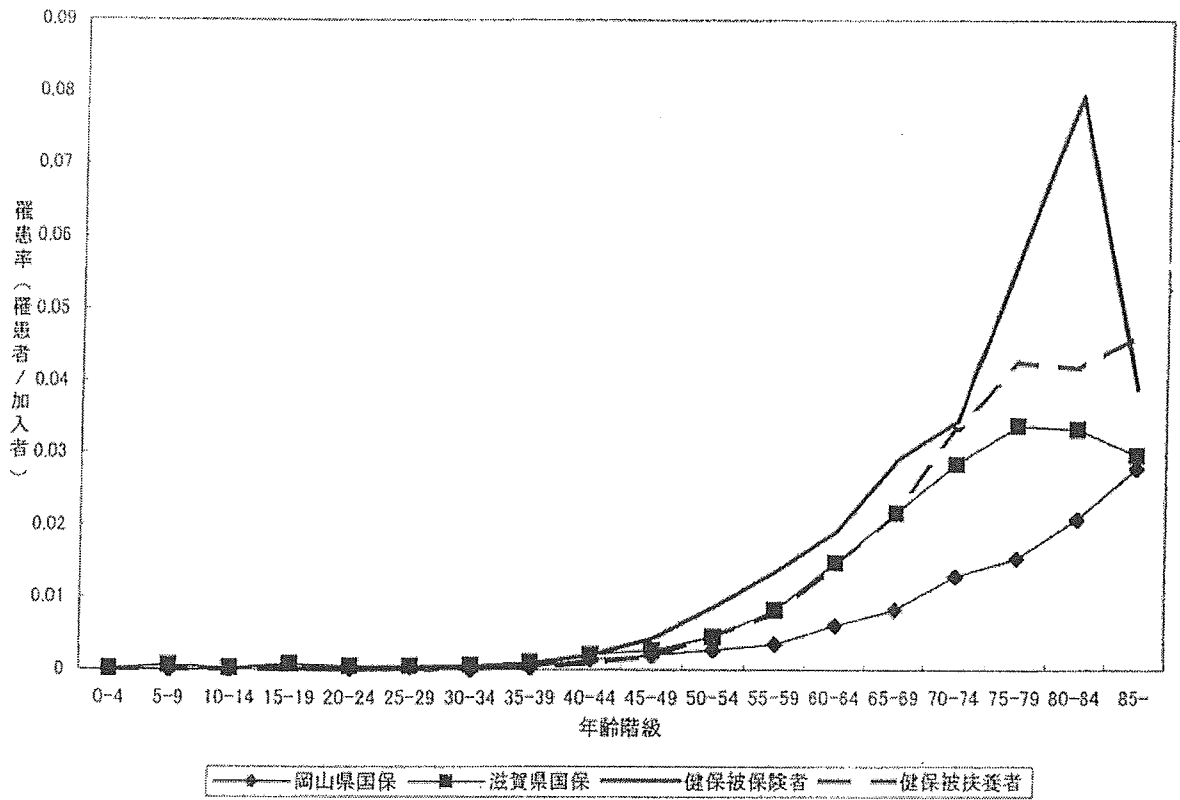

図10 アルコール性肝炎罹患率の制度間比較(平成10年)

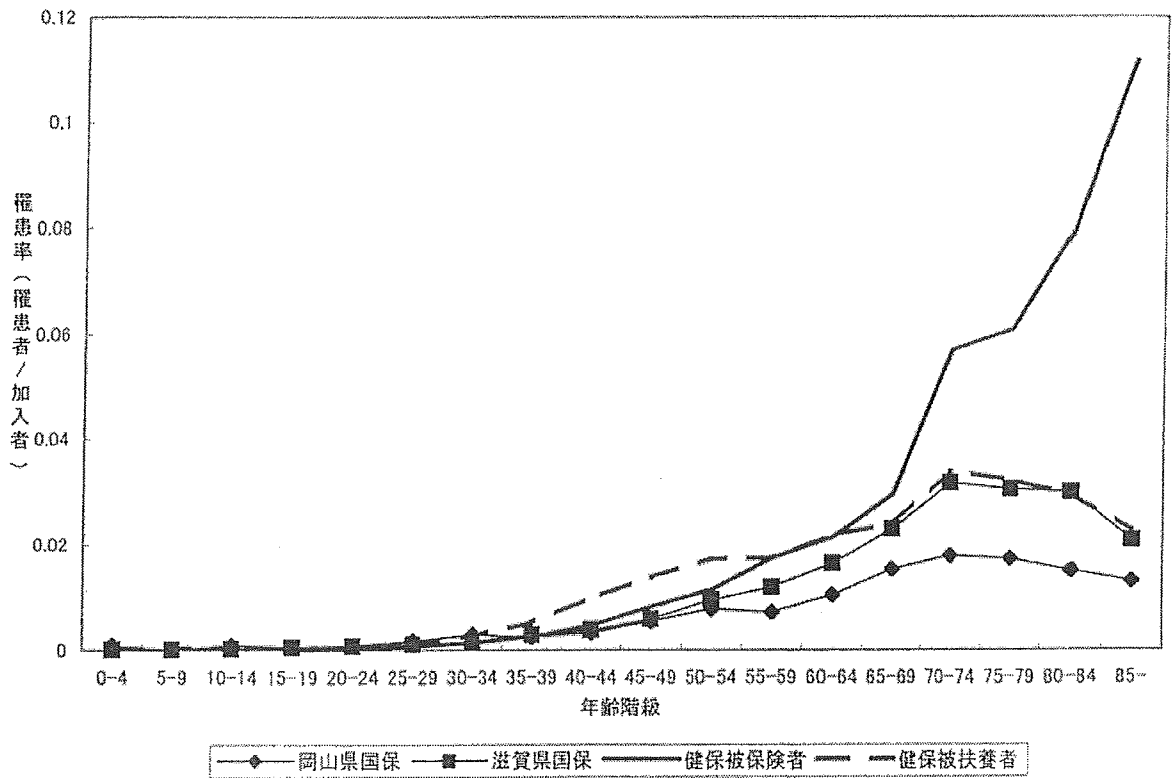

表 9-1 岡山県入院医療費

年齢階級	糖尿病		代謝疾患		精神分裂病		高血圧症		心筋梗塞	
	なし	あり	なし	あり	なし	あり	なし	あり	なし	あり
40-44	118219.9	412124.3	121290.9	9408.1	97473.5	1509322.1	118317.5	320225.7	119279.2	1150980.0
45-49	143773.7	99020.7	143839.7	30387.7	117998.0	1790964.8	144184.7	110397.0	141340.0	1090792.7
50-54	175297.1	378008.7	178353.0	331818.2	151491.4	2028980.8	180126.3	157609.0	177744.1	621855.3
55-59	181507.1	433865.1	187231.6	35670.7	160188.9	2618586.5	187164.1	177556.4	186203.7	255133.0
60-64	224456.0	382746.0	228520.8	190757.5	213223.1	2540117.1	232968.2	179608.6	225655.4	653404.8
65-69	289444.1	485535.0	295348.5	84940.3	284503.1	2423627.3	300511.0	243208.3	292768.2	417897.2
70-74	368796.2	529269.9	373334.7	139056.0	366934.8	2604828.3	385158.0	283885.5	367775.0	675530.8
75-79	422107.1	700870.1	426863.7	528186.1	423036.9	2855663.5	440237.1	349119.6	425645.5	536108.0
80-84	494489.2	827526.9	499614.5	639715.7	496956.2	2334111.7	509071.7	451283.0	492529.1	855585.7
85-	559559.0	891452.1	563934.8	307713.2	561314.9	2674188.2	556836.5	594249.8	556676.4	792981.2

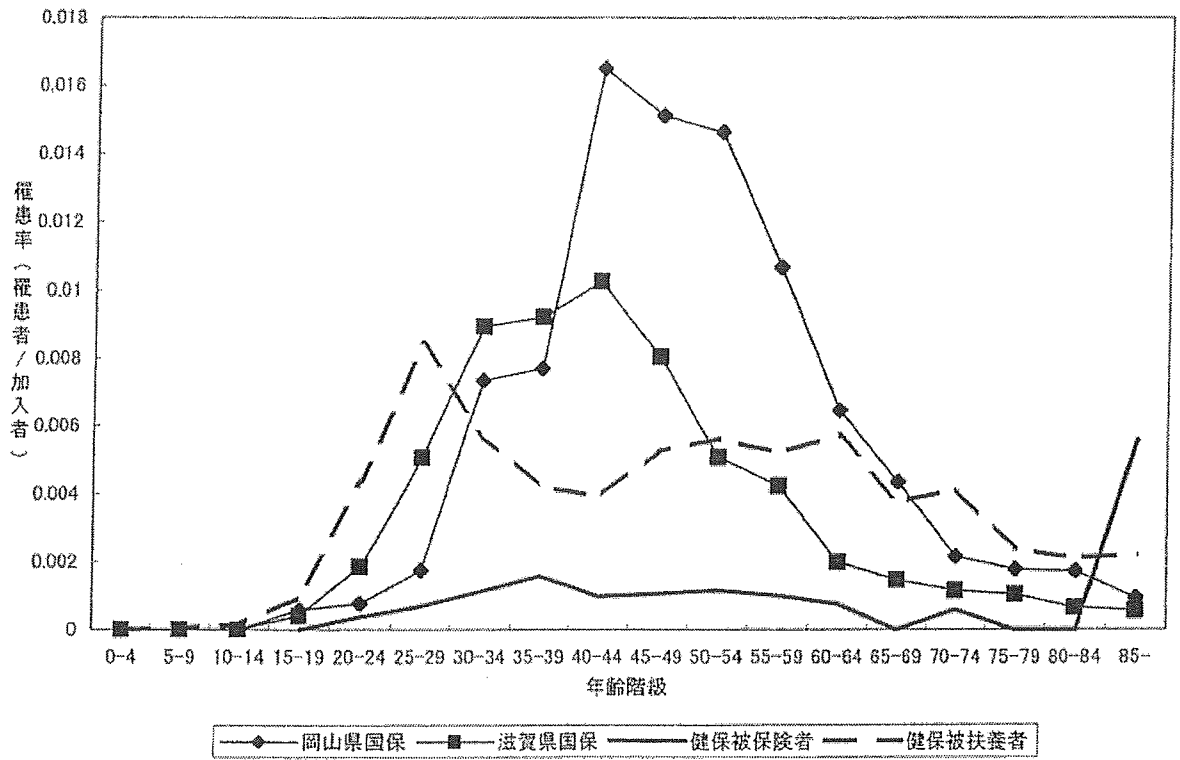
年齢階級	クモ膜下出血		脳内出血		脳梗塞		アルコール性肝炎		癌	
	なし	あり	なし	あり	なし	あり	なし	あり	なし	あり
40-44	120772.7		120807.6	0.0	119597.8	1134082.5	120772.7		118157.4	939350.0
45-49	143289.2		143316.0	0.0	142834.7	629934.0	143316.0	0.0	142435.9	300095.9
50-54	178978.7		179011.9	0.0	176145.1	2087417.5	178343.3	1321193.3	173748.0	845765.2
55-59	186482.3	0.0	185947.0	1596110.0	186814.7	72754.4	186507.0	23960.0	179477.1	1158528.5
60-64	228269.9		227491.9	959390.0	224211.6	1027968.1	228269.9		218101.2	1199253.3
65-69	293604.7	1909315.0	293304.1	721735.3	290427.7	717700.2	293596.7	773822.9	282124.0	1045060.0
70-74	371739.5		371504.2	554171.0	363581.4	949457.6	371754.6	248305.0	355870.6	1244858.8
75-79	427347.7		426879.7	831800.7	416122.7	918499.7	427468.4	114256.0	417326.0	998000.3
80-84	500108.6		499192.4	1033127.8	482797.2	1082125.0	500105.0	538400.0	492237.5	1018151.6
85-	563314.8	0.0	562562.8	1004044.7	535805.5	1159621.9	563267.5		557176.6	1024919.9

表 9-2 岡山県外来医療費

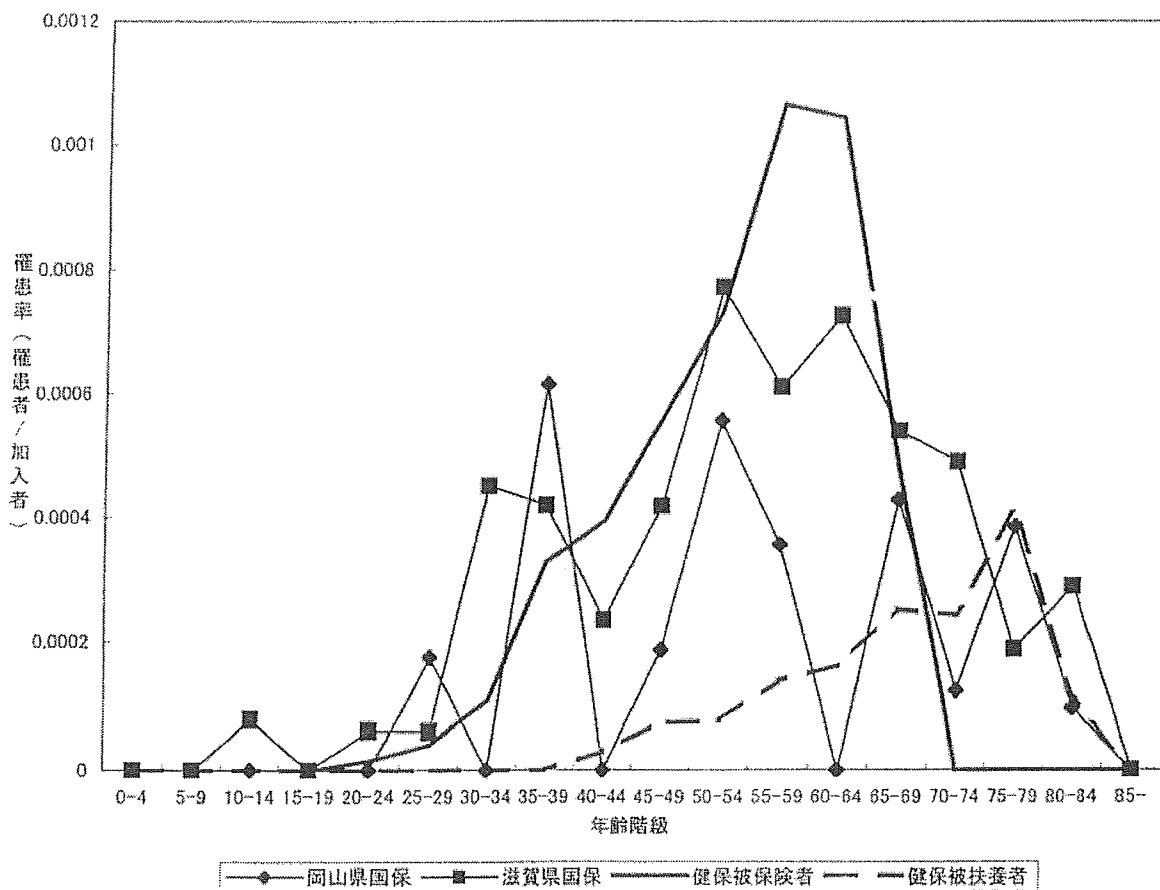
年齢階級	糖尿病		代謝疾患		精神分裂		高血圧症		心筋梗塞	
	なし	あり	なし	あり	なし	あり	なし	あり	なし	あり
40-44	78170.0	204179.7	78931.5	150809.4	77595.3	178740.7	73935.1	512209.8	79146.4	160672.0
45-49	83422.9	218137.4	84703.7	121294.2	83401.7	181269.6	79319.8	289167.0	84664.2	190366.4
50-54	101354.7	254412.8	104037.5	127825.5	103830.2	124614.4	99846.9	183976.7	103948.8	170725.3
55-59	123961.1	286433.1	127002.9	154113.1	127700.6	75490.7	121494.3	197398.4	127120.8	133313.0
60-64	153785.7	266227.9	156276.9	189092.5	157087.6	65433.6	150295.5	220702.7	155169.2	372070.3
65-69	238072.5	334014.4	240627.3	183151.8	240736.9	118373.1	238834.1	250544.1	239216.6	358787.1
70-74	337337.6	384120.7	338893.3	236428.0	338756.1	77698.0	340569.4	322654.1	337729.5	373911.2
75-79	366313.0	334024.1	365782.1	349841.8	366262.7	52077.0	371083.5	333069.2	365080.9	405646.0
80-84	369568.0	355623.6	369644.1	281350.3	369888.3	46070.6	376683.4	329289.9	369361.7	367971.1
85-	345677.4	349426.9	345136.7	568852.3	346030.3	9480.0	347423.0	337511.5	346722.8	310744.5
年齢階級	クモ膜下		脳内出血		脳梗塞		アル肝炎		癌	
	なし	あり	なし	あり	なし	あり	なし	あり	なし	あり
40-44	79264.4		79191.7	330300.0	79197.8	136707.5	79264.4		78468.8	328313.6
45-49	84881.2		84891.5	29880.0	84696.6	282562.0	84859.4	201920.0	83122.3	408104.8
50-54	104134.4		104126.3	147840.0	104107.7	122175.0	104149.8	76453.3	102890.2	262749.8
55-59	127150.1	86380.0	127037.4	423270.0	126758.3	246760.6	127182.2	16800.0	125834.0	309635.8
60-64	156494.9		156439.6	208475.8	156205.4	213534.0	156494.9		154542.9	342888.5
65-69	240212.8	176045.0	240209.1	236630.5	240243.8	235323.0	240200.9	249697.1	238677.9	338441.4
70-74	338195.6		338334.4	230575.7	338113.9	343981.8	338206.8	246870.0	337174.6	394372.5
75-79	365706.0		365813.5	272765.3	367094.6	304945.0	365758.1	230518.0	365600.2	371728.1
80-84	369332.7		369438.0	308049.4	370204.6	340017.1	369358.3	100700.0	369908.4	331443.5
85-	345728.6	234660.0	345682.4	368799.5	349544.3	262657.4	345719.3		345460.6	365325.5



表 9-3 滋賀県入院医療費

年齢階級	糖尿病		代謝疾患		精神分裂病		高血圧症		心筋梗塞	
	なし	あり	なし	あり	なし	あり	なし	あり	なし	あり
40-44	31176.19	175259.39	32348.02	54543.09	30356.18	235723.18	31692.14	72591.77	32311.42	105630.37
45-49	39341.99	194582.24	41175.42	61070.20	38959.90	333364.09	41370.90	40312.10	40722.86	264488.27
50-54	57439.12	176878.15	59200.27	115004.83	58051.37	407444.35	56954.18	97064.37	58605.43	324938.07
55-59	65772.21	230028.77	70054.00	62875.58	68450.88	417015.00	70100.88	68385.49	69710.75	95779.31
60-64	90268.44	197792.34	94606.00	60775.37	93210.02	378934.46	92301.07	102477.55	91636.65	236356.87
65-69	135249.40	243688.60	140515.89	105131.72	139041.61	508111.54	143437.63	123314.54	134531.51	366378.69
70-74	188350.99	299965.98	194392.27	129683.95	192240.82	631137.86	197604.57	175510.53	187790.45	361363.68
75-79	225493.12	362989.23	231589.06	176429.31	230116.99	646927.73	242484.04	191304.27	223580.31	429393.42
80-84	281547.10	375153.38	285267.63	207398.34	284149.50	601098.89	301245.70	226670.97	279119.10	435994.68
85-	317784.19	399444.93	319845.94	255180.75	319089.69	935195.00	332512.25	265324.09	314785.27	471103.51
年齢階級	クモ膜下出血		脳内出血		脳梗塞		アルコール性肝炎		癌	
	なし	あり	なし	あり	なし	あり	なし	あり	なし	あり
40-44	32389.29	277097.50	32030.46	653198.89	32271.56	121266.79	32473.03	0.00	29907.00	700951.63
45-49	41143.22	641103.33	41370.59	7419.55	39715.57	546145.08	41348.82	0.00	39338.83	379465.71
50-54	59528.24	473850.00	59009.93	469480.00	58930.87	192892.56	59813.73	75078.57	54738.48	593727.25
55-59	69783.37	206903.64	69714.02	139908.44	66182.84	334305.08	69795.72	281623.08	62827.33	662169.84
60-64	93576.76	241004.51	92074.30	520025.88	88774.18	273972.90	93744.40	141562.96	85024.48	619966.48
65-69	139010.41	592214.64	137618.79	492777.64	129962.78	339043.37	139457.49	367134.17	126235.72	707299.15
70-74	192346.41	489220.61	190682.96	598095.22	177450.74	371874.40	192670.25	338574.44	179156.29	608037.29
75-79	230018.27	681034.80	228509.61	609694.91	207347.51	396797.31	230590.13	0.00	218970.80	598261.20
80-84	284568.51	86374.67	282780.90	518053.23	263741.33	401722.76	284362.13	258472.50	271867.05	689211.92
85-	319155.52	918684.00	317459.64	692509.82	285428.03	486924.92	319437.87		311752.22	680976.29

表 9-4 滋賀県入院外医療費

年齢階級	糖尿病		代謝疾患		精神分裂病		高血圧症		心筋梗塞	
	なし	あり	なし	あり	なし	あり	なし	あり	なし	あり
40-44	55835.74	306412.26	57296.19	205039.26	56072.97	251280.30	54064.26	266341.28	57750.68	213508.15
45-49	69445.91	384553.80	72628.35	181713.60	72010.71	254934.61	68502.40	202452.55	72756.42	340344.04
50-54	86953.14	300763.95	89677.68	227787.44	90464.10	240332.93	80752.34	227048.17	90590.95	229020.72
55-59	107162.84	352072.29	111163.34	233243.43	112777.03	249409.89	102294.60	210254.52	112151.89	258433.37
60-64	147818.56	367115.99	152871.46	239091.37	154822.95	233033.92	139719.74	244776.63	152940.67	290606.69
65-69	201550.17	393254.25	206995.25	290603.39	209120.11	268173.85	190342.80	288747.04	206285.34	340423.05
70-74	272026.68	483734.78	278202.14	362584.08	280335.75	296920.71	259031.92	355908.07	276832.97	400293.90
75-79	307027.73	493214.30	312198.92	400707.12	314006.05	183213.18	294534.23	377440.08	309634.15	434807.69
80-84	300038.05	443552.45	302852.47	429964.91	304384.12	240650.00	284502.74	372091.60	300255.04	422731.12
85-	261049.31	407496.93	263284.75	378995.22	264008.50	275421.67	246670.44	335802.41	260675.06	372888.92
	クモ膜下出血		脳内出血		脳梗塞		アルコール性肝炎		癌	
年齢階級	なし	あり	なし	あり	なし	あり	なし	あり	なし	あり
40-44	58034.76	196645.00	57887.79	329365.56	57655.05	251742.86	58038.34	227506.67	57258.95	272056.73
45-49	73460.38	149620.00	73274.91	255204.09	72778.57	293943.28	73440.19	178791.25	71523.83	406148.30
50-54	91162.18	178864.62	90868.91	270135.00	89023.63	418663.14	91123.68	222385.00	88873.31	338054.27
55-59	113130.79	329915.00	112669.61	340525.63	109188.00	407733.00	113297.93	206580.00	109860.99	404889.80
60-64	154804.71	281580.20	153549.03	512435.47	148461.54	389617.29	154902.38	259974.44	149814.28	465381.33
65-69	208976.20	391996.07	207770.91	467684.31	199448.83	411574.69	209171.19	274311.25	203075.79	470019.07
70-74	280060.76	500854.49	279563.85	436070.70	264749.80	463166.22	280318.77	353738.89	271630.69	547042.37
75-79	313812.74	363652.40	313513.50	380432.46	293437.90	460299.05	313859.09	378172.50	305902.06	567009.09
80-84	304317.45	327866.67	303763.92	390305.70	283582.96	422535.34	304320.64	381535.00	295570.91	588714.13
85-	263908.62	489688.00	263311.86	396609.64	238165.25	391316.07	264014.95		257559.47	567685.34

表 9-5 健保被保険者入院

年齢階級	糖尿病		代謝疾患		精神分裂		高血圧症		心筋梗塞	
	なし	あり	なし	あり	なし	あり	なし	あり	なし	あり
40-44	18106.97	121615.91	18959.39	23267.39	18840.54	191473.28	18360.45	45069.07	18302.37	366019.05
45-49	24715.80	68461.42	25098.97	49391.68	25328.94	131001.42	24766.62	38821.06	23620.21	446823.77
50-54	33211.82	96348.17	34778.94	38811.21	34827.24	66916.32	33867.50	45611.57	31840.49	380338.64
55-59	48038.58	128770.96	50650.98	57354.01	50636.19	227327.10	50648.02	52056.51	47373.81	300907.75
60-64	52687.90	121146.48	55534.28	61360.61	55654.97	74262.59	54504.84	62935.27	51394.72	274619.33
65-69	70685.29	199604.36	77478.59	79270.21	77535.27	0.00	74282.41	92512.46	69694.63	340075.18
70-74	112951.48	214365.12	117053.11	161373.14	118916.76	0.00	119399.29	116649.02	108631.65	405420.00
75-79	181927.67	417453.73	200570.63	130166.36	197900.13	0.00	229532.76	89122.60	162661.38	775815.60
80-84	358126.38	278511.67	355920.80	0.00	353743.91	0.00	384216.80	268348.95	358109.44	303204.62
85-	350761.97	1894991.67	407072.15	0.00	404785.22	0.00	364431.36	490700.93	408716.34	250365.71
年齢階級	クモ膜下		脳内出血		脳梗塞		アル肝炎		癌	
	なし	あり	なし	あり	なし	あり	なし	あり	なし	あり
40-44	18829.15	762381.94	18852.39	626345.15	18948.66	121801.22	18958.70	142756.67	14706.46	946981.88
45-49	25277.42	500264.18	24813.63	1083086.11	25052.22	285539.29	25387.58	119272.44	20534.19	620486.51
50-54	34039.64	1556572.35	33922.86	925041.90	34030.47	281936.12	34583.83	415550.18	27699.97	657820.35
55-59	50539.10	470435.44	49588.18	748338.31	49477.50	256647.22	50638.79	214067.48	38208.51	762494.63
60-64	54895.63	1288971.11	54961.30	534372.08	52258.90	436078.71	55362.05	349223.60	42071.33	676951.94
65-69	77194.56	786571.25	75619.68	1072685.31	73015.79	397483.71	77127.91	925262.50	61387.52	608048.21
70-74	118847.97	0.00	118985.64	0.00	111514.14	365044.60	118847.97	0.00	97907.37	465377.72
75-79	197900.13	0.00	197900.13	0.00	173568.26	580659.04	197900.13	0.00	180275.68	469582.64
80-84	353743.91	0.00	353743.91	0.00	265145.20	1338174.07	353743.91	0.00	271778.37	1302652.69
85-	402523.85	0.00	398791.52	1066880.00	432690.26	197916.96	402523.85	0.00	390776.92	495912.00

健保被保険者入院

年齢階級	糖尿病		代謝疾患		精神分裂		高血圧症		心筋梗塞	
	なし	あり	なし	あり	なし	あり	なし	あり	なし	あり
40-44	1810.70	12161.59	1895.94	2326.74	1884.05	19147.33	1836.05	4506.91	1830.24	36601.90
45-49	2471.58	6846.14	2509.90	4939.17	2532.89	13100.14	2476.66	3882.11	2362.02	44682.38
50-54	3321.18	9634.82	3477.89	3881.12	3482.72	6691.63	3386.75	4561.16	3184.05	38033.86
55-59	4803.86	12877.10	5065.10	5735.40	5063.62	22732.71	5064.80	5205.65	4737.38	30090.77
60-64	5268.79	12114.65	5553.43	6136.06	5565.50	7426.26	5450.48	6293.53	5139.47	27461.93
65-69	7068.53	19960.44	7747.86	7927.02	7753.53		7428.24	9251.25	6969.46	34007.52
70-74	11295.15	21436.51	11705.31	16137.31	11891.68	0.00	11939.93	11664.90	10863.16	40542.00
75-79	18192.77	41745.37	20057.06	13016.64	19790.01		22953.28	8912.26	16266.14	77581.56
80-84	35812.64	27851.17	35592.08	0.00	35374.39		38421.68	26834.90	35810.94	30320.46
85-	35076.20	189499.17	40707.21	0.00	40478.52	0.00	36443.14	49070.09	40871.63	25036.57

年齢階級	クモ膜下		脳内出血		脳梗塞		アル肝炎		癌	
	なし	あり	なし	あり	なし	あり	なし	あり	なし	あり
40-44	1882.91	76238.19	1885.24	62634.52	1894.87	12180.12	1895.87	14275.67	1470.65	94698.19
45-49	2527.74	50026.42	2481.36	108308.61	2505.22	28553.93	2538.76	11927.24	2053.42	62048.65
50-54	3403.96	155657.23	3392.29	92504.19	3403.05	28193.61	3458.38	41555.02	2770.00	65782.04
55-59	5053.91	47043.54	4958.82	74833.83	4947.75	25664.72	5063.88	21406.75	3820.85	76249.46
60-64	5489.56	128897.11	5496.13	53437.21	5225.89	43607.87	5536.20	34922.36	4207.13	67695.19
65-69	7719.46	78657.13	7561.97	107268.53	7301.58	39748.37	7712.79	92526.25	6138.75	60804.82
70-74	11884.80		11898.56	0.00	11151.41	36504.46	11884.80		9790.74	46537.77
75-79	19790.01		19790.01		17356.83	58065.90	19790.01		18027.57	46958.26
80-84	35374.39		35374.39		26514.52	133817.41	35374.39		27177.84	130265.27
85-	40252.39		39879.15	106688.00	43269.03	19791.70	40252.39		39077.69	49591.20

表 9-6 健保被保険者入院外

年齢階級	糖尿病		代謝疾患		精神分裂		高血圧症		心筋梗塞	
	なし	あり	なし	あり	なし	あり	なし	あり	なし	あり
40-44	44918.26	198812.22	44815.83	173680.28	46112.10	196128.72	43197.00	169502.35	45857.54	242945.19
45-49	54435.71	206988.25	55549.78	156076.74	56818.55	193058.05	51319.23	169049.48	56230.15	226414.93
50-54	69068.20	216024.45	70678.40	176743.70	72756.30	210411.40	63733.53	171932.72	71620.93	220624.65
55-59	86641.17	231054.26	89358.03	182392.26	91400.10	295043.26	79333.41	184232.61	89300.96	259062.33
60-64	94431.56	241079.76	98800.03	186070.48	100750.40	189885.37	87149.24	186131.92	98234.18	233145.00
65-69	130473.30	304271.67	136177.58	247754.52	139707.90	0.00	119402.88	233198.45	134191.50	324421.66
70-74	197455.66	457429.60	209518.23	284907.29	212578.57	200015.00	185523.78	320449.16	207014.42	368444.20
75-79	256840.26	489578.47	271114.40	310903.94	272623.66	0.00	246322.69	363066.79	266383.87	374956.20
80-84	330898.83	375422.78	331567.20	623005.00	333349.69	0.00	290484.65	453471.51	317359.90	518462.31
85-	376337.51	1965311.67	432104.41	207890.00	429086.24	520910.00	406265.60	483612.22	425781.74	523400.00

年齢階級	クモ膜下		脳内出血		脳梗塞		アル肝炎		癌	
	なし	あり	なし	あり	なし	あり	なし	あり	なし	あり
40-44	46210.31	241835.16	46138.34	511639.09	46160.67	214764.19	46206.29	175309.80	44959.40	326271.93
45-49	56926.35	161073.64	56852.82	241326.53	56721.48	218217.41	56901.47	164910.33	54842.51	314037.04
50-54	72857.22	177054.57	72760.36	217896.14	72331.92	245357.71	72790.46	240311.91	70099.42	317629.03
55-59	91524.17	213431.67	91179.15	333381.94	90556.72	252985.07	91449.89	235858.30	87580.93	318739.04
60-64	100767.66	180176.00	100614.85	237850.19	99621.31	234249.67	100692.10	220688.67	95678.33	335625.12
65-69	139725.01	104117.50	138858.45	581000.00	137109.39	323665.00	139675.58	206981.25	132063.12	390867.15
70-74	212571.30	0.00	212669.80	127540.00	206418.01	419137.40	212571.30	0.00	194221.03	516235.63
75-79	272623.66	0.00	272623.66	0.00	258997.25	486977.50	272623.66	0.00	266953.11	360035.66
80-84	333349.69	0.00	333349.69	0.00	320651.63	474439.26	333349.69	0.00	326506.94	412567.69
85-	429599.22	0.00	428707.30	588360.00	427213.01	445783.91	429599.22	0.00	426320.19	455667.50

健保被保険者入院外

年齢階級	糖尿病		代謝疾患		精神分裂		高血圧症		心筋梗塞	
	なし	あり	なし	あり	なし	あり	なし	あり	なし	あり
40-44	4491.83	19881.22	4481.58	17368.03	4611.21	19612.87	4319.70	16950.23	4585.75	24294.52
45-49	5443.57	20698.83	5554.98	15607.67	5681.85	19305.80	5131.92	16904.95	5623.02	22641.49
50-54	6906.82	21602.45	7067.84	17674.37	7275.63	21041.14	6373.35	17193.27	7162.09	22062.46
55-59	8664.12	23105.43	8935.80	18239.23	9140.01	29504.33	7933.34	18423.26	8930.10	25906.23
60-64	9443.16	24107.98	9880.00	18607.05	10075.04	18988.54	8714.92	18613.19	9823.42	23314.50
65-69	13047.33	30427.17	13617.76	24775.45	13970.79		11940.29	23319.84	13419.15	32442.17
70-74	19745.57	45742.96	20951.82	28490.73	21257.86	20001.50	18552.38	32044.92	20701.44	36844.42
75-79	25684.03	48957.85	27111.44	31090.39	27262.37		24632.27	36306.68	26638.39	37495.62
80-84	33089.88	37542.28	33156.72	62300.50	33334.97		29048.46	45347.15	31735.99	51846.23
85-	37633.75	196531.17	43210.44	20789.00	42908.62	52091.00	40626.56	48361.22	42578.17	52340.00

年齢階級	クモ膜下		脳内出血		脳梗塞		アル肝炎		癌	
	なし	あり	なし	あり	なし	あり	なし	あり	なし	あり
40-44	4621.03	24183.52	4613.83	51163.91	4616.07	21476.42	4620.63	17530.98	4495.94	32627.19
45-49	5692.64	16107.36	5685.28	24132.65	5672.15	21821.74	5690.15	16491.03	5484.25	31403.70
50-54	7285.72	17705.46	7276.04	21789.61	7233.19	24535.77	7279.05	24031.19	7009.94	31762.90
55-59	9152.42	21343.17	9117.92	33338.19	9055.67	25298.51	9144.99	23585.83	8758.09	31873.90
60-64	10076.77	18017.60	10061.48	23785.02	9962.13	23424.97	10069.21	22068.87	9567.83	33562.51
65-69	13972.50	10411.75	13885.84	58100.00	13710.94	32366.50	13967.56	20698.13	13206.31	39086.72
70-74	21257.13		21266.98	12754.00	20641.80	41913.74	21257.13		19422.10	51623.56
75-79	27262.37		27262.37		25899.72	48697.75	27262.37		26695.31	36003.57
80-84	33334.97		33334.97		32065.16	47443.93	33334.97		32650.69	41256.77
85-	42959.92		42870.73	58836.00	42721.30	44578.39	42959.92		42632.02	45566.75

表 9-7 健保被扶養者入院

年齢階級	糖尿病		代謝疾患		精神分裂		高血圧症		心筋梗塞	
	なし	あり	なし	あり	なし	あり	なし	あり	なし	あり
40-44	20972.20	112177.48	21100.96	55249.60	19987.28	375520.68	21216.14	33539.84	21346.21	54019.69
45-49	28672.43	131008.32	29592.18	22877.55	27373.60	433300.19	29386.15	32986.46	29485.88	39248.97
50-54	31590.33	146219.31	33501.78	26408.67	30508.95	530918.51	32579.18	43025.13	32693.34	167621.31
55-59	43297.65	157336.60	46201.39	34710.08	43150.41	542699.14	45243.68	50339.28	44726.04	175662.47
60-64	70157.92	196986.40	76194.71	37847.33	69519.94	915019.01	74833.60	71519.03	73118.66	160879.43
65-69	117484.16	258665.00	126354.28	66598.82	119008.01	1342661.67	134681.57	80371.05	117144.63	411734.69
70-74	182312.67	313778.26	191755.11	117488.80	185658.02	992659.71	200575.95	152916.24	175590.43	576447.68
75-79	235109.09	357298.11	243029.11	175276.84	239151.91	1006414.35	270161.77	160205.48	231566.23	451722.49
80-84	276112.13	594815.18	290755.73	194251.26	287553.27	846520.53	319104.55	207565.56	284402.38	387574.08
85-89	420419.52	664495.22	428051.46	289929.53	425343.15	909975.63	455796.76	334702.89	418125.47	596389.67
年齢階級	クモ膜下		脳内出血		脳梗塞		アル肝炎		癌	
	なし	あり	なし	あり	なし	あり	なし	あり	なし	あり
40-44	21210.35	1154930.00	20725.91	2789821.25	21325.27	197161.00	21377.57	0.00	16623.76	500864.28
45-49	29080.96	992743.33	28995.13	1419735.33	29191.95	285192.20	29452.13	744130.00	22328.32	542529.40
50-54	33073.70	365733.45	32366.27	1077596.11	32825.67	253936.82	33314.95	68373.33	27015.47	390911.15
55-59	45066.86	729049.66	43988.17	910570.17	44808.37	300268.41	45701.58	401242.50	37481.17	512523.68
60-64	73333.25	606141.67	70676.06	1064313.48	69171.11	633663.25	74118.17	1605590.00	60005.74	716470.37
65-69	120092.73	1874388.75	118873.06	889988.16	111149.99	612698.48	123040.89	2414880.00	110743.64	650446.84
70-74	186343.27	1638022.67	184548.72	931596.33	175779.57	524257.35	189023.96	0.00	168420.19	775175.46
75-79	239112.94	1440752.67	235770.60	1011285.38	209395.13	739655.82	240843.25	555737.50	225658.79	701241.67
80-84	286138.95	1849544.00	282396.03	1289532.98	249046.48	753890.79	288737.18	168660.00	275886.81	712061.05
85-89	425205.51	2175574.00	419628.68	1365365.38	371415.71	984760.45	426412.83	0.00	417188.18	824929.02

健保被扶養者入院

年齢階級	糖尿病		代謝疾患		精神分裂		高血圧症		心筋梗塞	
	なし	あり	なし	あり	なし	あり	なし	あり	なし	あり
40-44	2097.22	11217.75	2110.10	5524.96	1998.73	37552.07	2121.61	3353.98	2134.62	5401.97
45-49	2867.24	13100.83	2959.22	2287.76	2737.36	43330.02	2938.62	3298.65	2948.59	3924.90
50-54	3159.03	14621.93	3350.18	2640.87	3050.89	53091.85	3257.92	4302.51	3269.33	16762.13
55-59	4329.76	15733.66	4620.14	3471.01	4315.04	54269.91	4524.37	5033.93	4472.60	17566.25
60-64	7015.79	19698.64	7619.47	3784.73	6951.99	91501.90	7483.36	7151.90	7311.87	16087.94
65-69	11748.42	25866.50	12635.43	6659.88	11900.80	134266.17	13468.16	8037.11	11714.46	41173.47
70-74	18231.27	31377.83	19175.51	11748.88	18565.80	99265.97	20057.59	15291.62	17559.04	57644.77
75-79	23510.91	35729.81	24302.91	17527.68	23915.19	100641.43	27016.18	16020.55	23156.62	45172.25
80-84	27611.21	59481.52	29075.57	19425.13	28755.33	84652.05	31910.45	20756.56	28440.24	38757.41
85-89	42041.95	66449.52	42805.15	28992.95	42534.31	90997.56	45579.68	33470.29	41812.55	59638.97

年齢階級	クモ膜下		脳内出血		脳梗塞		アル肝炎		癌	
	なし	あり	なし	あり	なし	あり	なし	あり	なし	あり
40-44	2121.04	115493.00	2072.59	278982.13	2132.53	19716.10	2137.76	0.00	1662.38	50086.43
45-49	2908.10	99274.33	2899.51	141973.53	2919.20	28519.22	2945.21	74413.00	2232.83	54252.94
50-54	3307.37	36573.34	3236.63	107759.61	3282.57	25393.68	3331.49	6837.33	2701.55	39091.12
55-59	4506.69	72904.97	4398.82	91057.02	4480.84	30026.84	4570.16	40124.25	3748.12	51252.37
60-64	7333.32	60614.17	7067.61	106431.35	6917.11	63366.32	7411.82	160559.00	6000.57	71647.04
65-69	12009.27	187438.88	11887.31	88998.82	11115.00	61269.85	12304.09	241488.00	11074.36	65044.68
70-74	18634.33	163802.27	18454.87	93159.63	17577.96	52425.73	18902.40	0.00	16842.02	77517.55
75-79	23911.29	144075.27	23577.06	101128.54	20939.51	73965.58	24084.33	55573.75	22565.88	70124.17
80-84	28613.89	184954.40	28239.60	128953.30	24904.65	75389.08	28873.72	16866.00	27588.68	71206.10
85-89	42520.55	217557.40	41962.87	136536.54	37141.57	98476.04	42641.28		41718.82	82492.90



表 9-8 健保被扶養者入院外

年齢階級	糖尿病		代謝疾患		精神分裂		高血圧症		心筋梗塞	
	なし	あり	なし	あり	なし	あり	なし	あり	なし	あり
40-44	46198.38	272813.18	46098.49	182889.60	46563.47	210440.23	45704.65	160611.67	47025.66	236675.63
45-49	57459.32	305204.41	57972.53	172888.30	58725.12	201311.21	54769.33	197914.40	59289.11	156170.90
50-54	74757.81	329508.36	75907.46	179470.19	77911.93	199877.07	70504.81	184971.93	77877.24	233332.30
55-59	88502.79	342174.73	91026.29	165793.03	93415.49	197876.75	82892.77	194132.55	92839.89	235888.06
60-64	119548.00	366046.72	124291.61	196275.38	127189.75	220672.39	113159.59	216277.85	125814.53	260330.85
65-69	175579.50	342273.27	180051.82	240461.45	182500.35	267318.00	165803.45	249322.87	180083.91	304620.34
70-74	244187.42	446924.27	251558.35	329336.31	254590.87	224375.29	230998.06	327439.46	249424.34	400398.48
75-79	272259.84	449085.29	277460.75	385733.44	280771.06	270276.96	256170.42	348749.82	275765.92	392320.07
80-84	261817.35	414083.18	265932.46	356671.68	267858.67	260313.16	237436.97	349068.79	262924.25	380349.61
85-89	229774.89	459877.13	234157.53	340999.88	235282.47	299893.13	199500.45	347549.15	230848.55	329291.45

年齢階級	クモ膜下		脳内出血		脳梗塞		アル肝炎		癌	
	なし	あり	なし	あり	なし	あり	なし	あり	なし	あり
40-44	47183.03	189990.00	47178.73	154722.50	47173.98	149362.00	47200.85	155010.00	44209.41	349291.32
45-49	59409.58	205110.00	59335.02	437755.33	59257.45	236326.40	59471.54	87693.33	55437.26	348033.61
50-54	78549.31	142894.14	78470.83	216526.39	78247.95	234902.05	78580.04	295420.00	73807.48	350332.67
55-59	93857.54	195575.86	93648.72	246322.03	93234.32	289771.21	93949.61	163702.50	89248.92	359835.03
60-64	127651.53	165834.58	126632.95	420882.83	126401.04	270336.32	127728.27	110540.00	121333.82	413534.50
65-69	182813.60	185888.13	181483.80	398674.49	178918.24	335886.01	182841.53	96190.00	176370.60	446760.68
70-74	254299.09	346562.67	254284.70	284955.71	249462.06	381593.45	254451.23	317755.00	246705.59	475764.82
75-79	280690.46	316661.33	280278.01	350059.85	273918.78	388564.14	280553.46	747295.00	275918.24	425846.47
80-84	267879.09	245966.00	268287.44	197528.95	262053.26	335718.40	267833.81	349990.00	262311.40	450256.70
85-89	235556.88	44472.00	235332.66	248216.15	229167.10	298958.05	235425.08	0.00	232727.08	351982.01

健保被扶養者入院外

年齢階級	糖尿病		代謝疾患		精神分裂		高血圧症		心筋梗塞	
	なし	あり	なし	あり	なし	あり	なし	あり	なし	あり
40-44	4619.84	27281.32	4609.85	18288.96	4656.35	21044.02	4570.47	16061.17	4702.57	23667.56
45-49	5745.93	30520.44	5797.25	17288.83	5872.51	20131.12	5476.93	19791.44	5928.91	15617.09
50-54	7475.78	32950.84	7590.75	17947.02	7791.19	19987.71	7050.48	18497.19	7787.72	23333.23
55-59	8850.28	34217.47	9102.63	16579.30	9341.55	19787.68	8289.28	19413.26	9283.99	23588.81
60-64	11954.80	36604.67	12429.16	19627.54	12718.98	22067.24	11315.96	21627.78	12581.45	26033.09
65-69	17557.95	34227.33	18005.18	24046.15	18250.03	26731.80	16580.35	24932.29	18008.39	30462.03
70-74	24418.74	44692.43	25155.84	32933.63	25459.09	22437.53	23099.81	32743.95	24942.43	40039.85
75-79	27225.98	44908.53	27746.08	38573.34	28077.11	27027.70	25617.04	34874.98	27576.59	39232.01
80-84	26181.74	41408.32	26593.25	35667.17	26785.87	26031.32	23743.70	34906.88	26292.43	38034.96
85-89	22977.49	45987.71	23415.75	34099.99	23528.25	29989.31	19950.04	34754.91	23084.86	32929.15

年齢階級	クモ膜下		脳内出血		脳梗塞		アル肝炎		癌	
	なし	あり	なし	あり	なし	あり	なし	あり	なし	あり
40-44	4718.30	18999.00	4717.87	15472.25	4717.40	14936.20	4720.08	15501.00	4420.94	34929.13
45-49	5940.96	20511.00	5933.50	43775.53	5925.74	23632.64	5947.15	8769.33	5543.73	34803.36
50-54	7854.93	14289.41	7847.08	21652.64	7824.80	23490.20	7858.00	29542.00	7380.75	35033.27
55-59	9385.75	19557.59	9364.87	24632.20	9323.43	28977.12	9394.96	16370.25	8924.89	35983.50
60-64	12765.15	16583.46	12663.30	42088.28	12640.10	27033.63	12772.83	11054.00	12133.38	41353.45
65-69	18281.36	18588.81	18148.38	39867.45	17891.82	33588.60	18284.15	9619.00	17637.06	44676.07
70-74	25429.91	34656.27	25428.47	28495.57	24946.21	38159.35	25445.12	31775.50	24670.56	47576.48
75-79	28069.05	31666.13	28027.80	35005.98	27391.88	38856.41	28055.35	74729.50	27591.82	42584.65
80-84	26787.91	24596.60	26828.74	19752.89	26205.33	33571.84	26783.38	34999.00	26231.14	45025.67
85-89	23555.69	4447.20	23533.27	24821.62	22916.71	29895.80	23542.51		23272.71	35198.20

图11 年齢階級別糖尿病罹患率(岡山県)



图12 年齢階級別糖尿病罹患率(滋賀県)



圖13 年齡階級別糖尿病罹患率(健保被保險者)

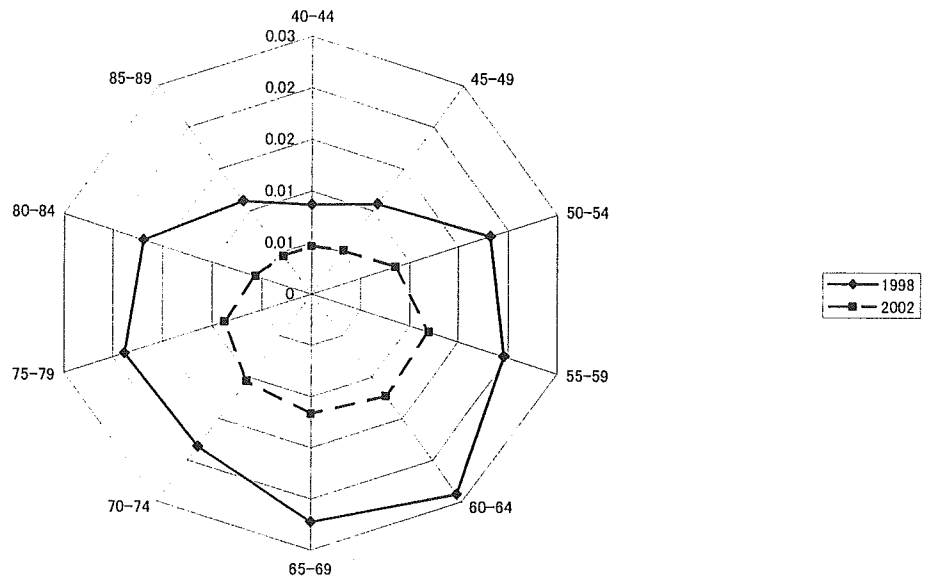

圖14 年齡階級別糖尿病罹患率(健保被扶養者)

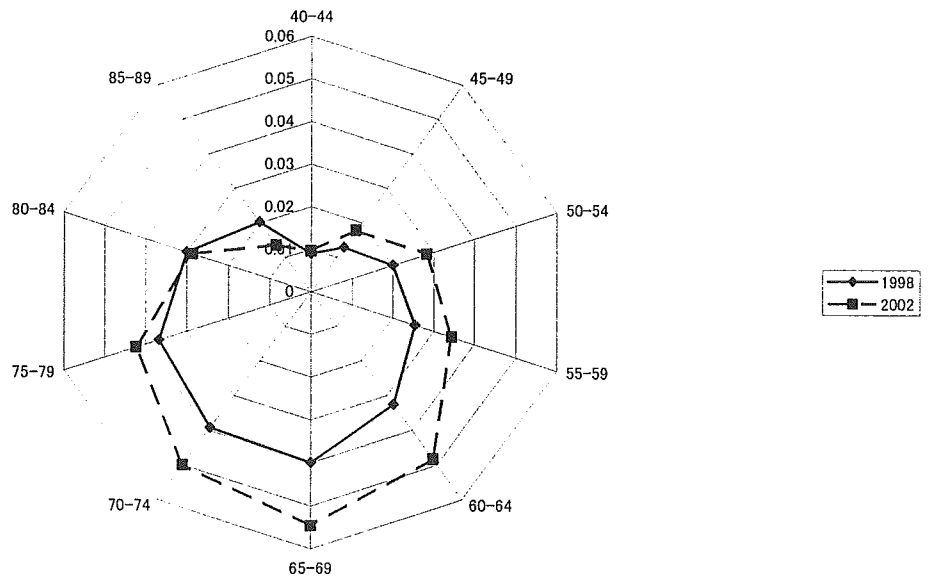
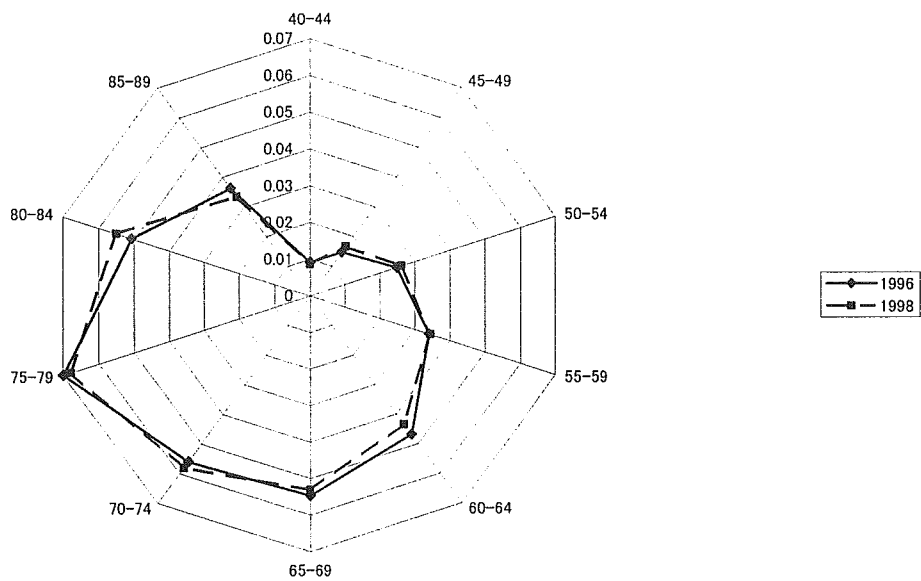