

T1-056 退院計画プロセス

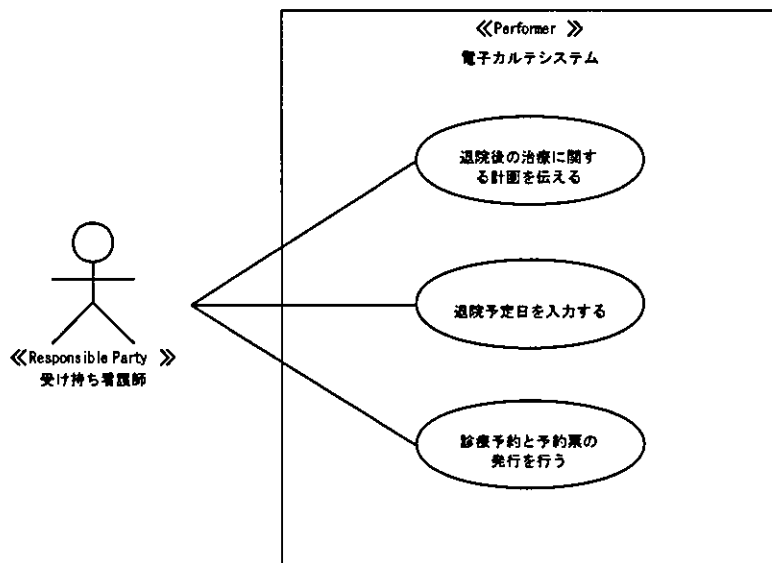

T1-057 退院オーダープロセス

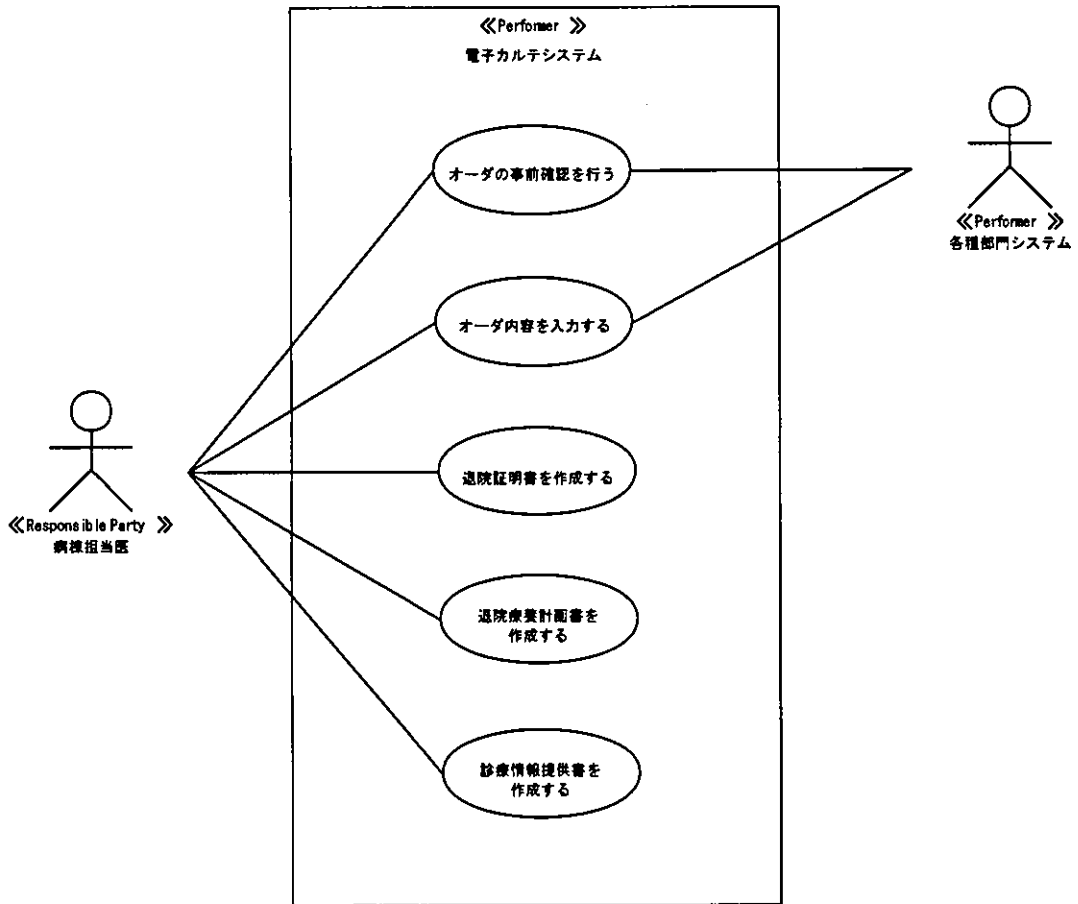

TI-058 退院当日プロセス

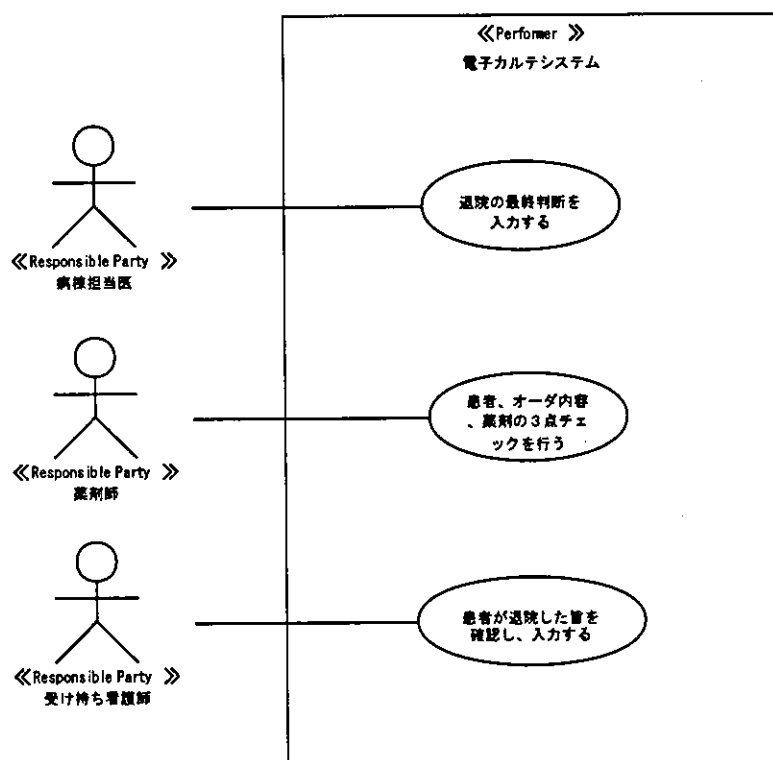

T1-059 診療記録整理プロセス

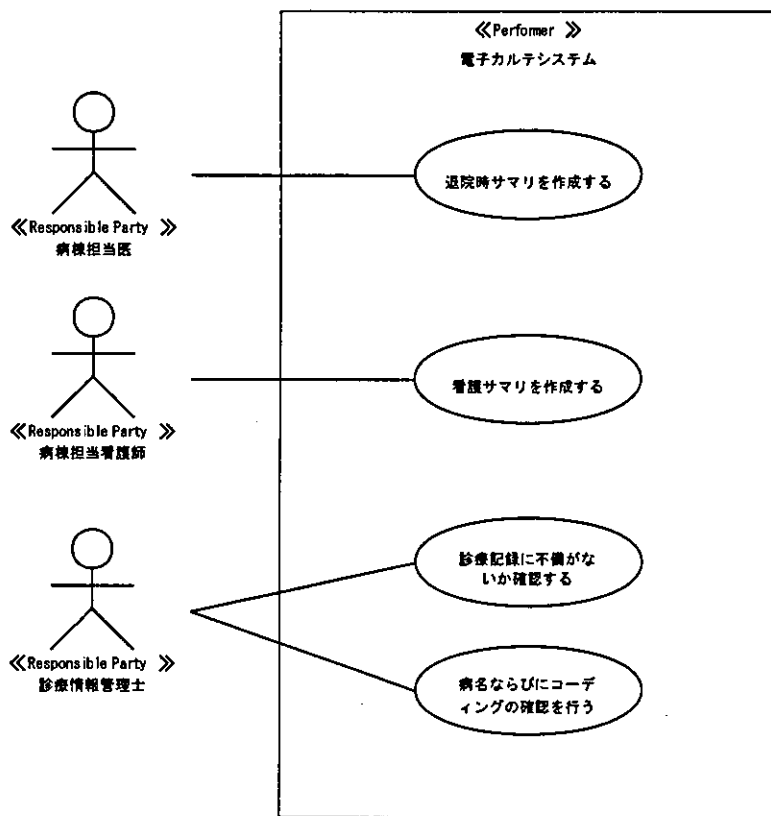

T1-060 危篤時プロセス

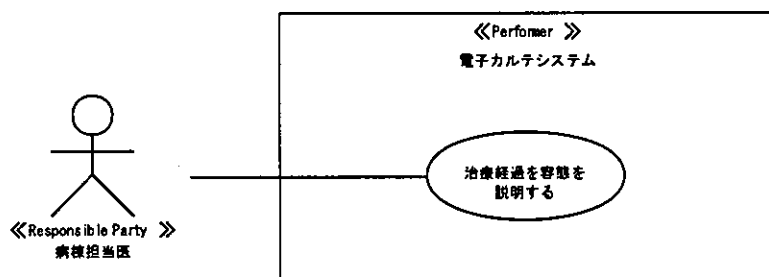

TI-061 死亡確認プロセス

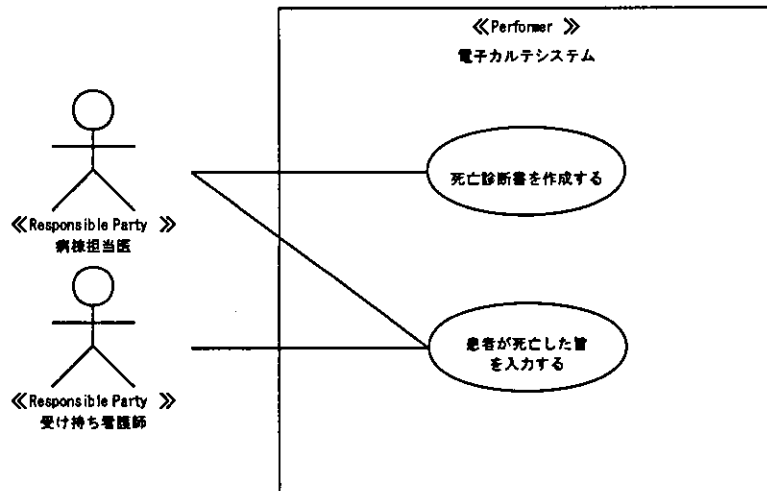

T1-062 死亡時家族説明プロセス

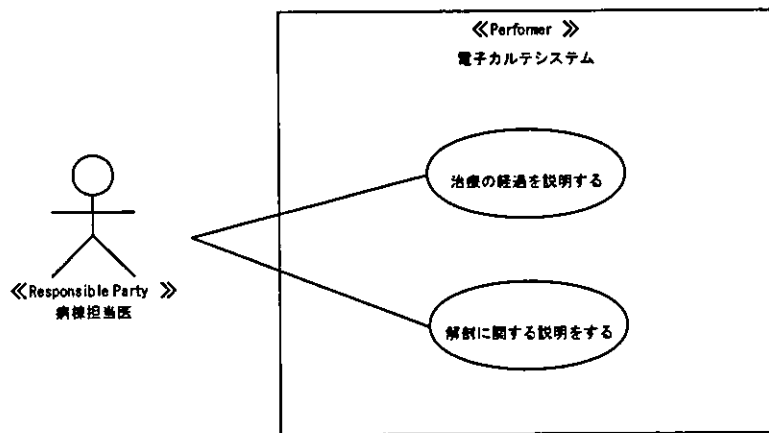

T1-063 死後の処置プロセス

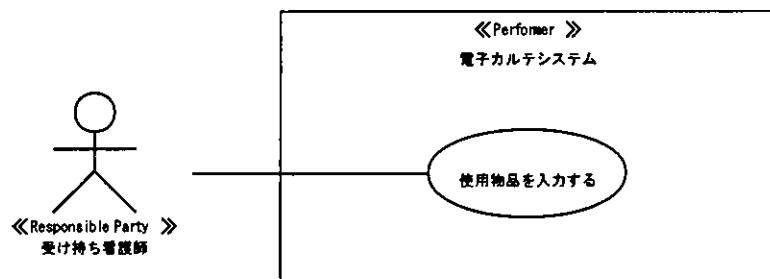

TI-064 死亡退院後プロセス

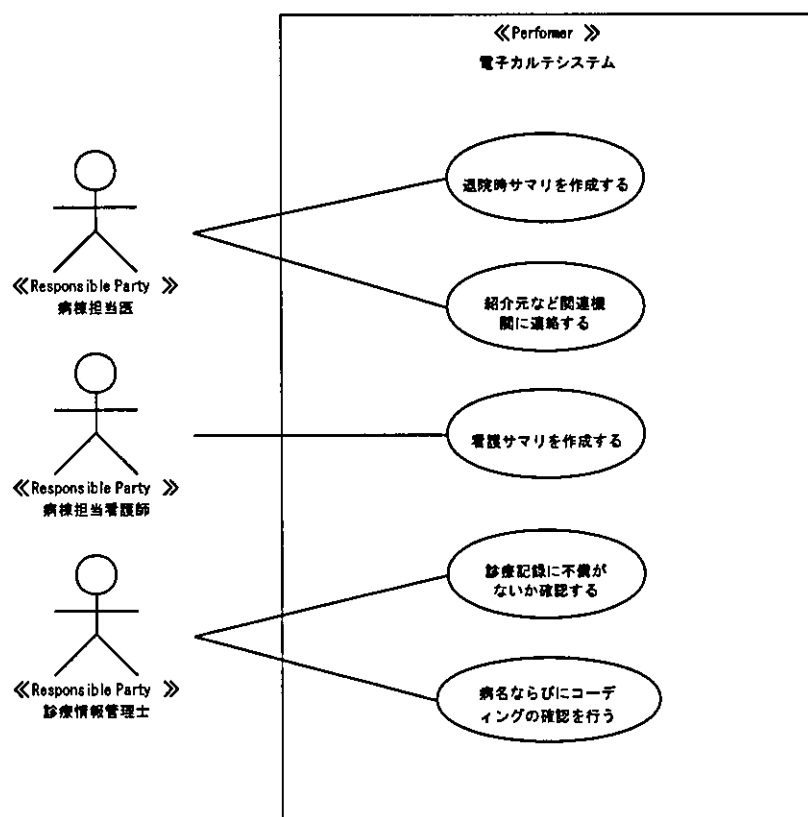

6 プロセス概要図 (外来)

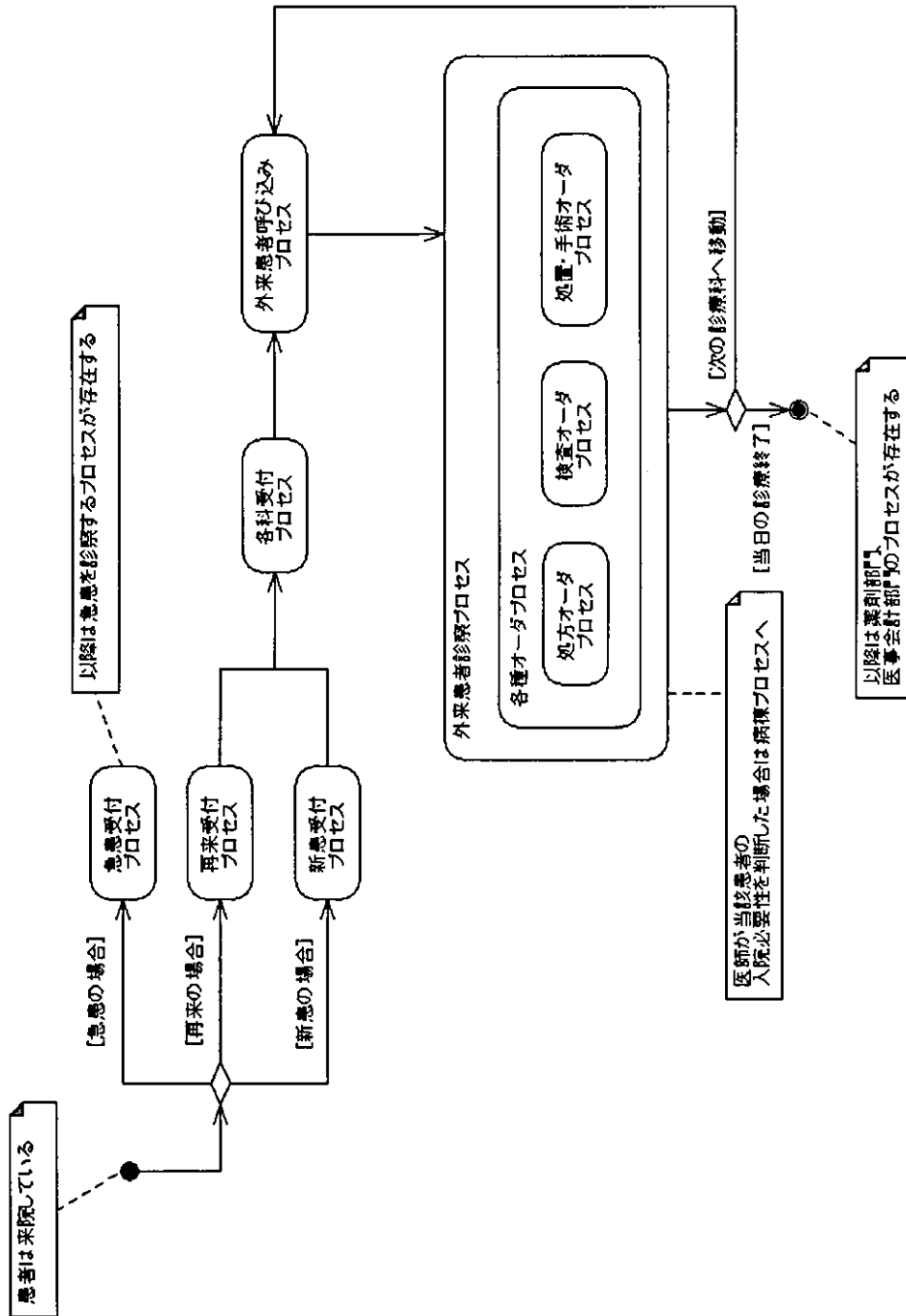

7 プロセス概要図 (病棟)

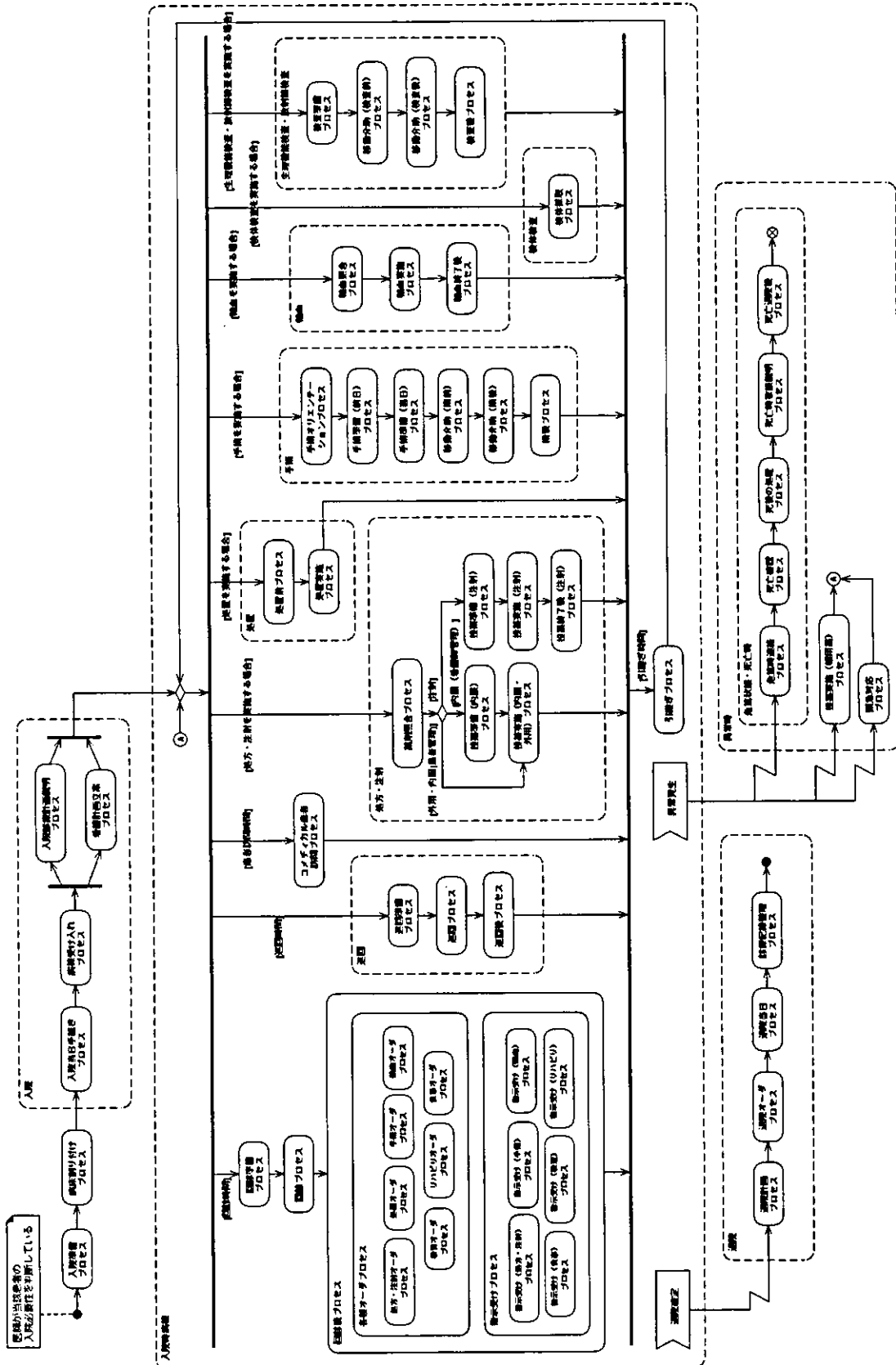

8 業務フローモデル (外来)

ID	プロセス名
TO-001	新患受付プロセス
TO-002	再来受付プロセス
TO-003	急患受付(救急室)プロセス
TO-004	各科受付プロセス
TO-005	外来患者呼び込みプロセス
TO-006	外来患者診察プロセス
TO-007	各種オーダープロセス
TO-008	処方オーダープロセス
TO-009	検査オーダープロセス
TO-010	処置・手術オーダープロセス

T0-001 新患受付プロセス

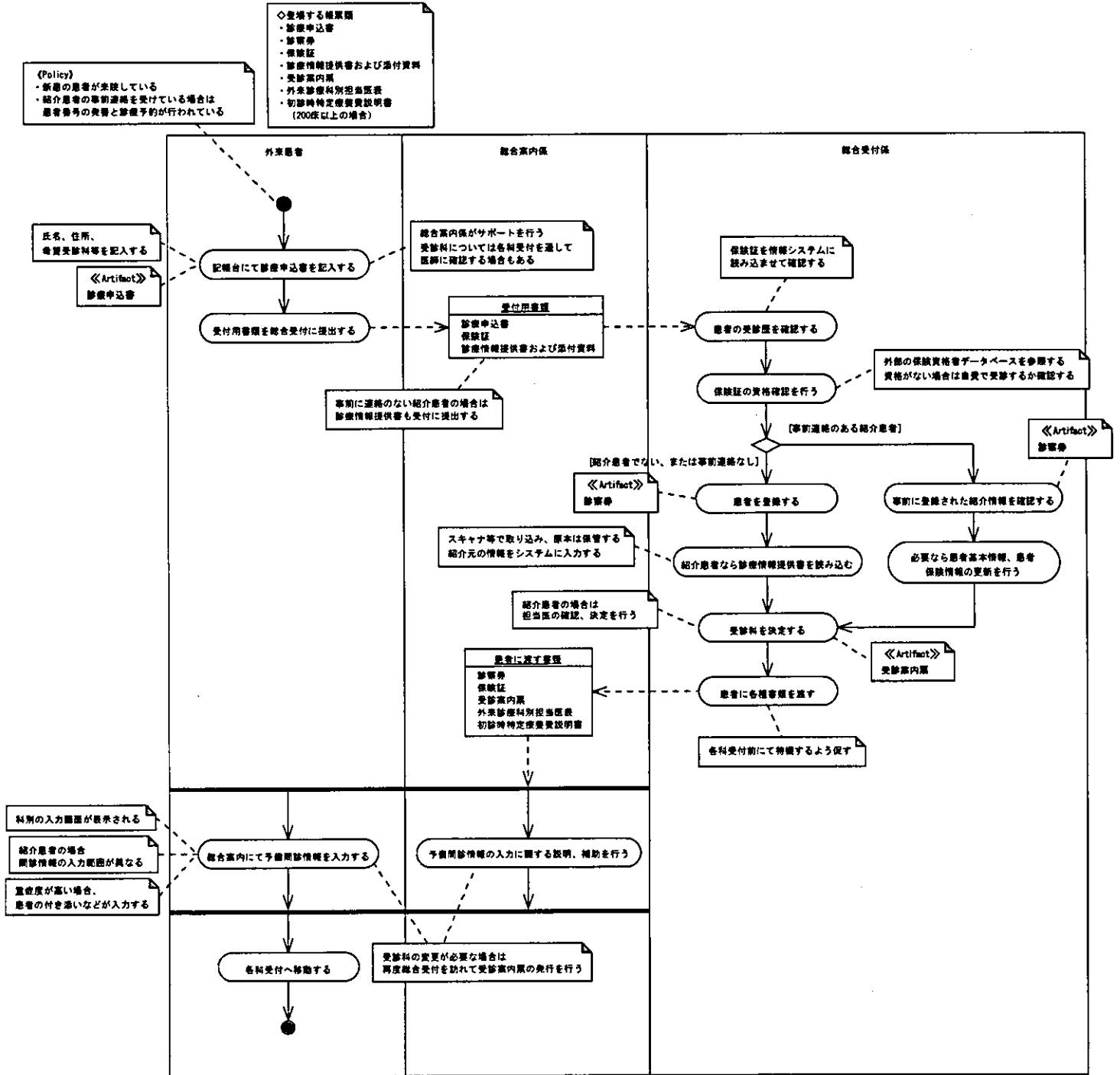

T0-002 再来受付プロセス

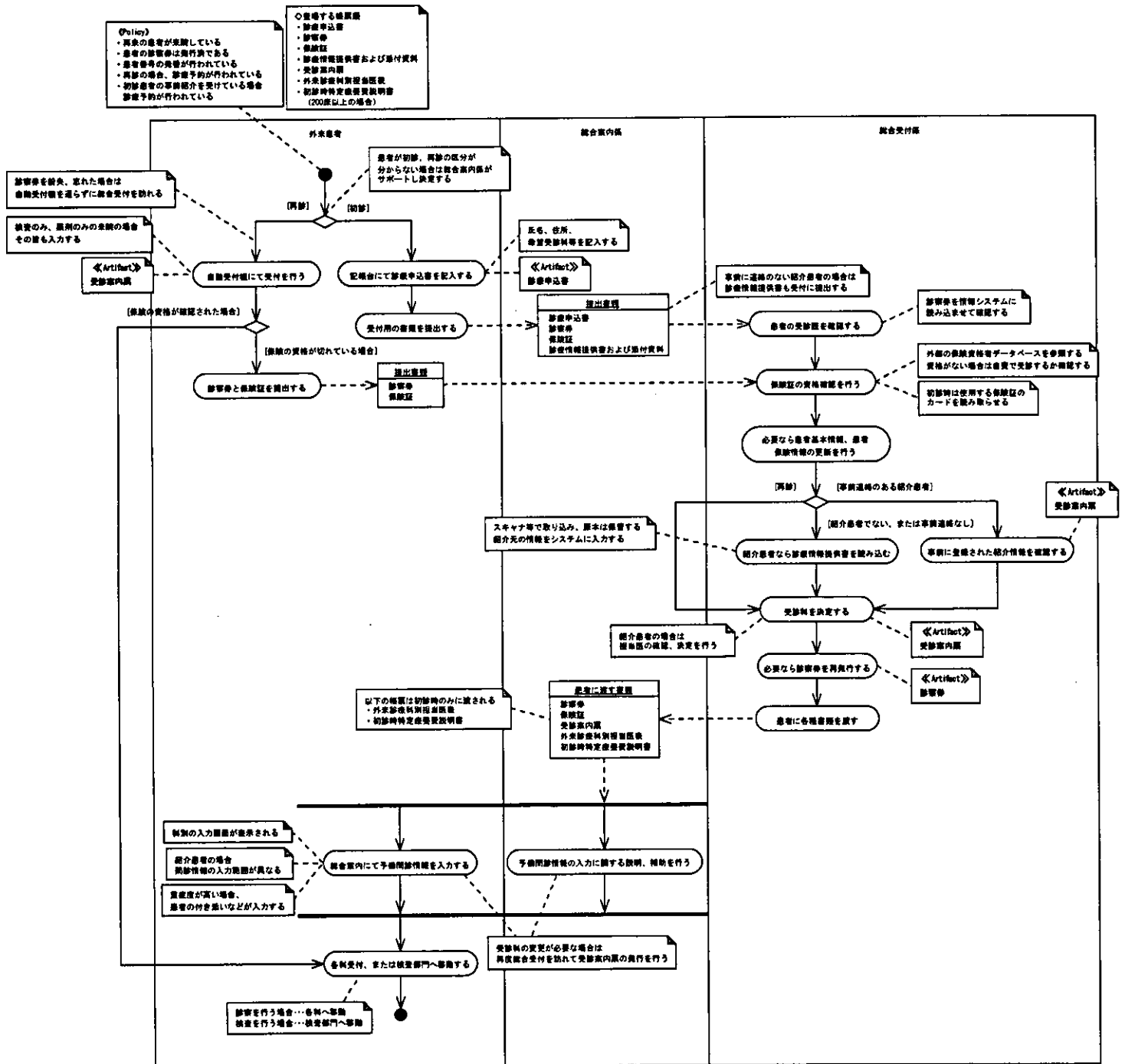

T0-003 急患受付（救急室）プロセス

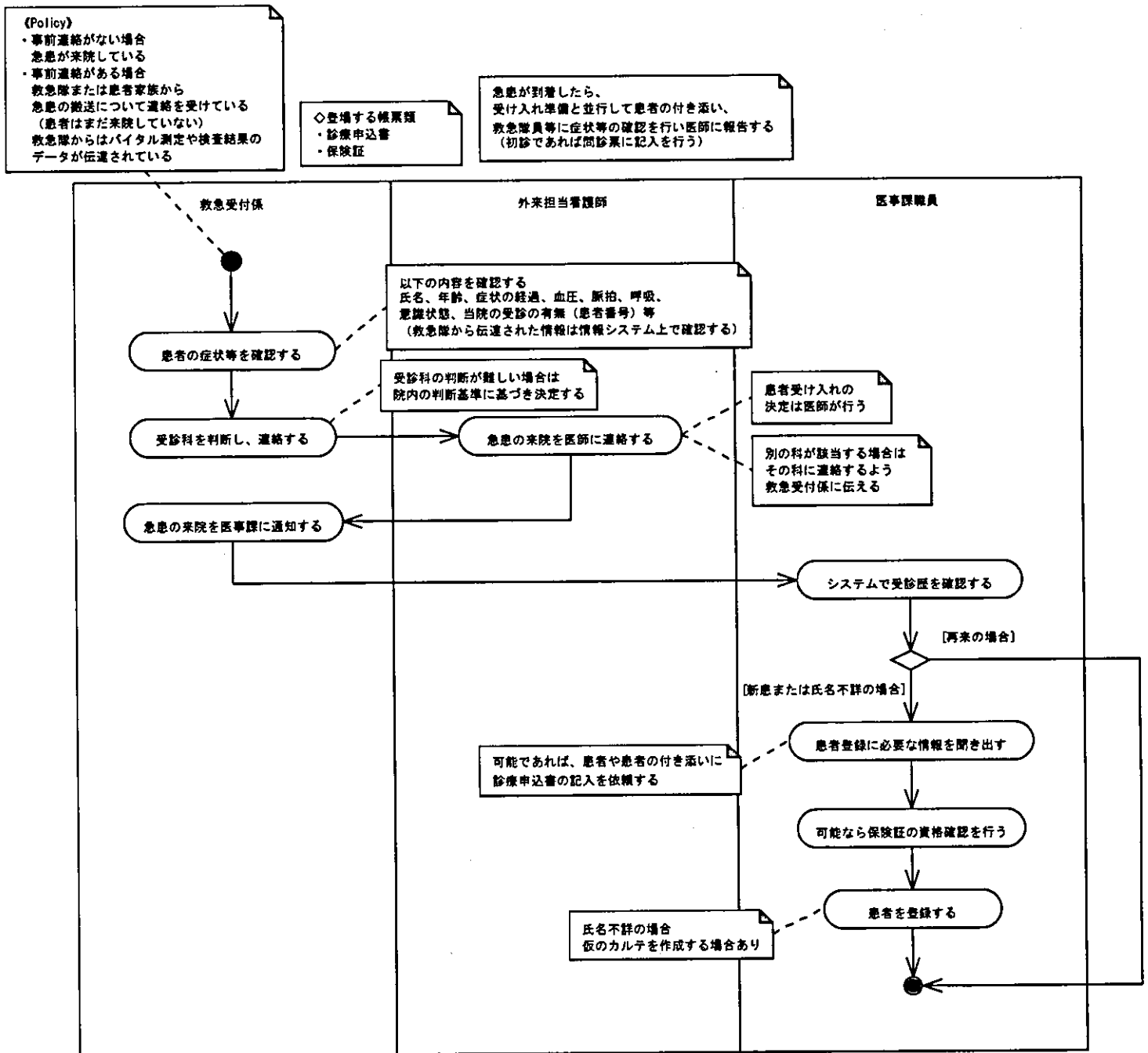

T0-004 各科受付プロセス

《Policy》
 ・自動受付機、または総合受付によって
 患者の受付が行われている

◇登場する帳票類
 ・診察券

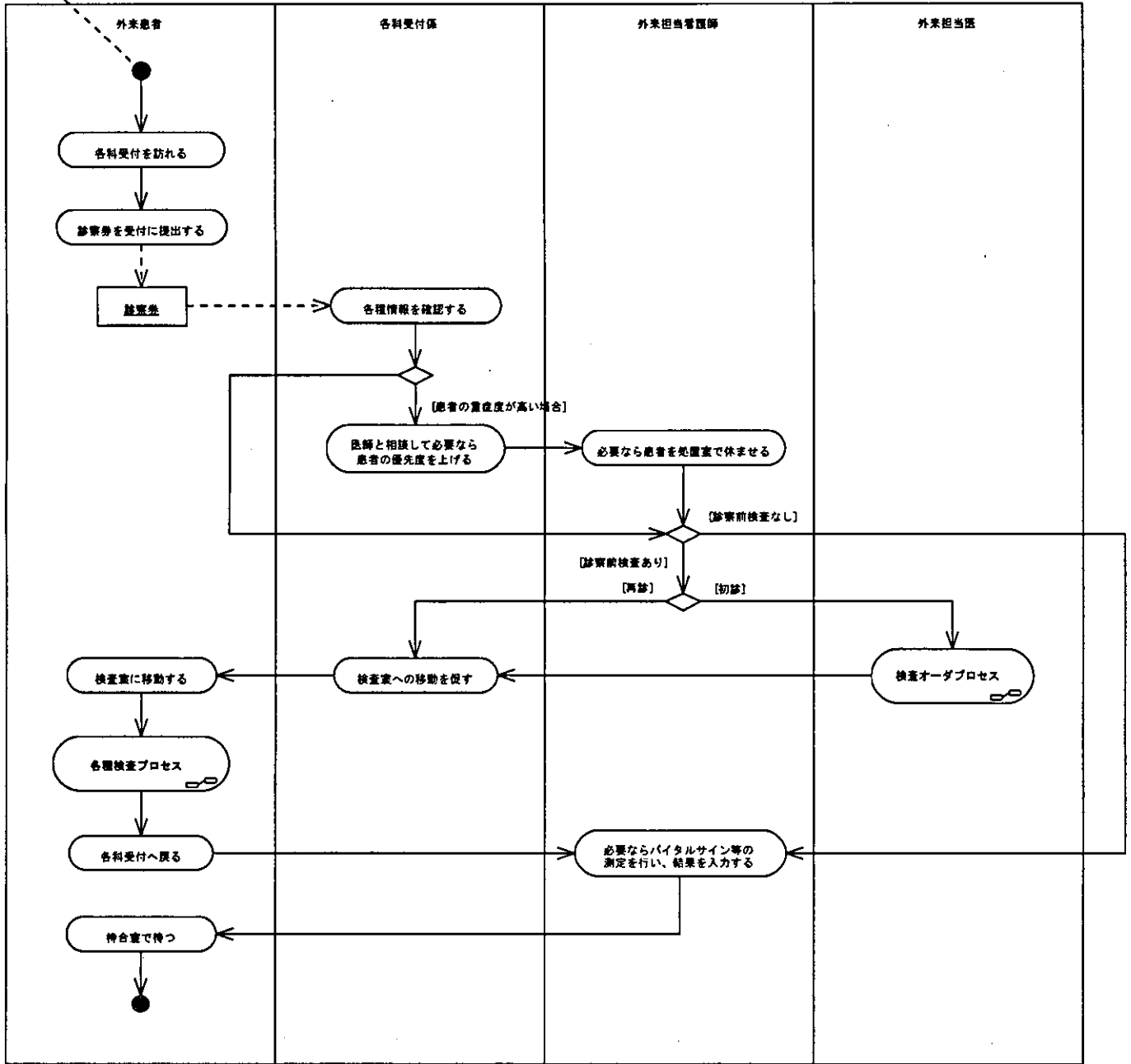

T0-005 外来患者呼び込みプロセス

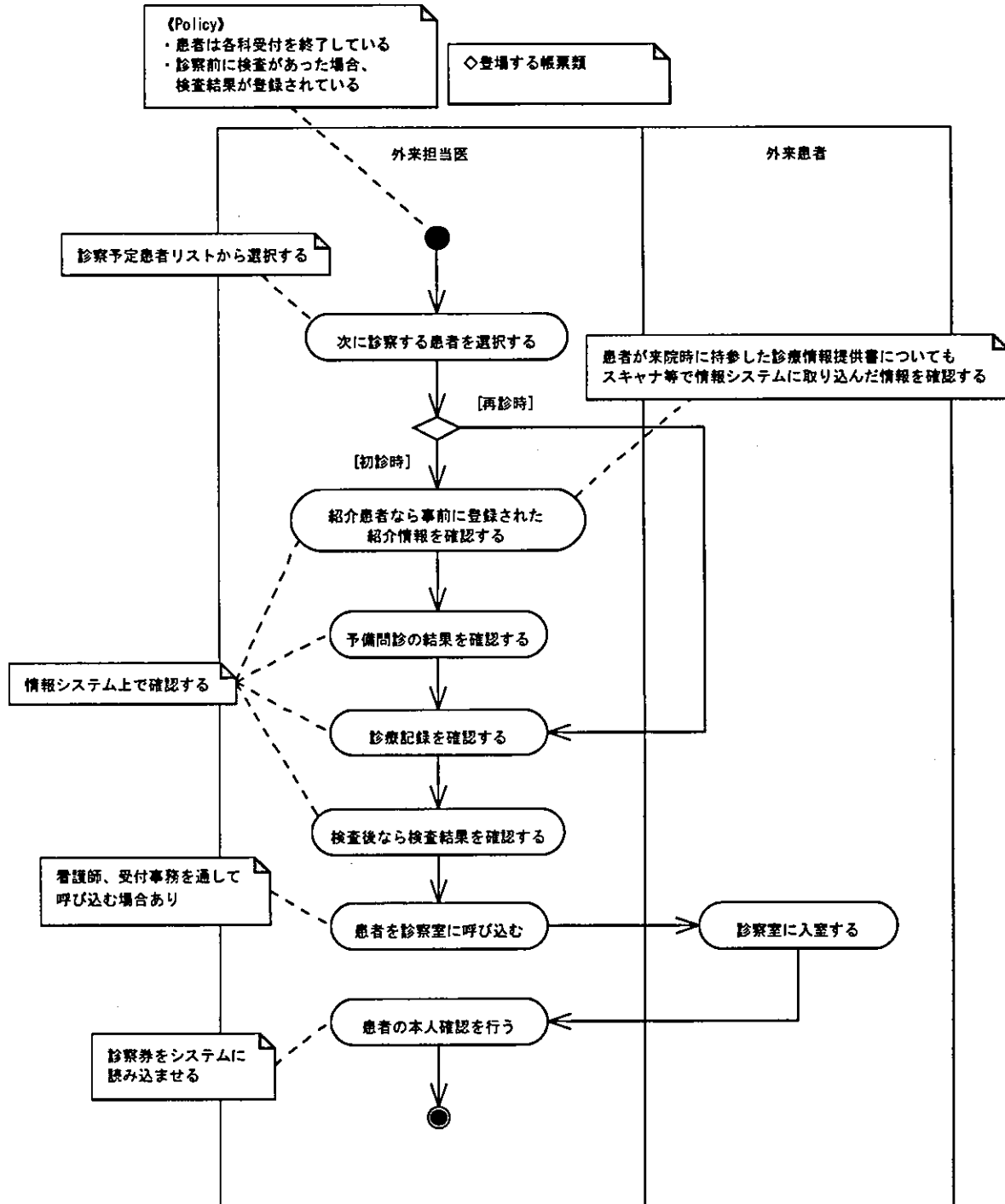

T0-006 外来患者診察プロセス

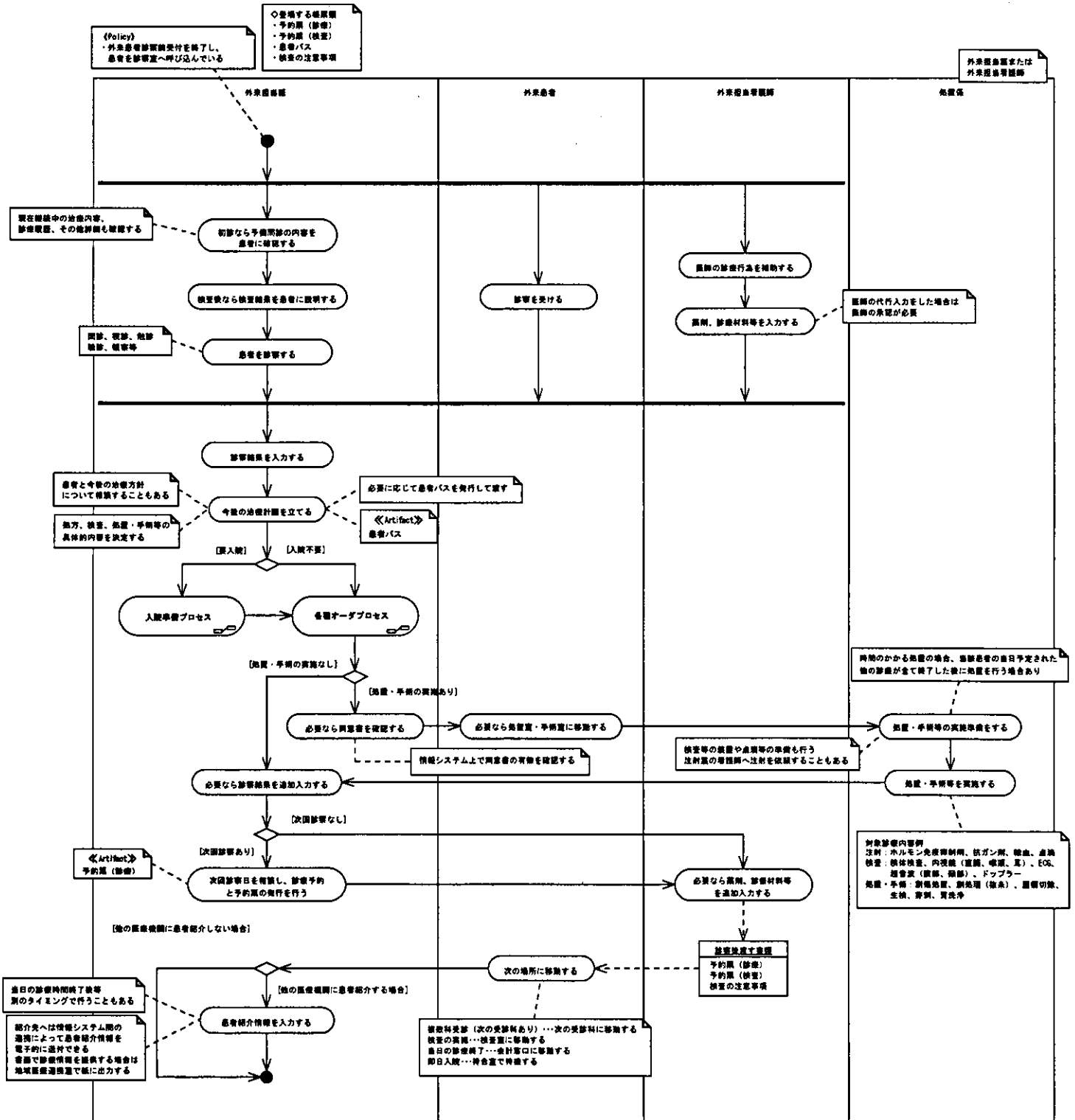

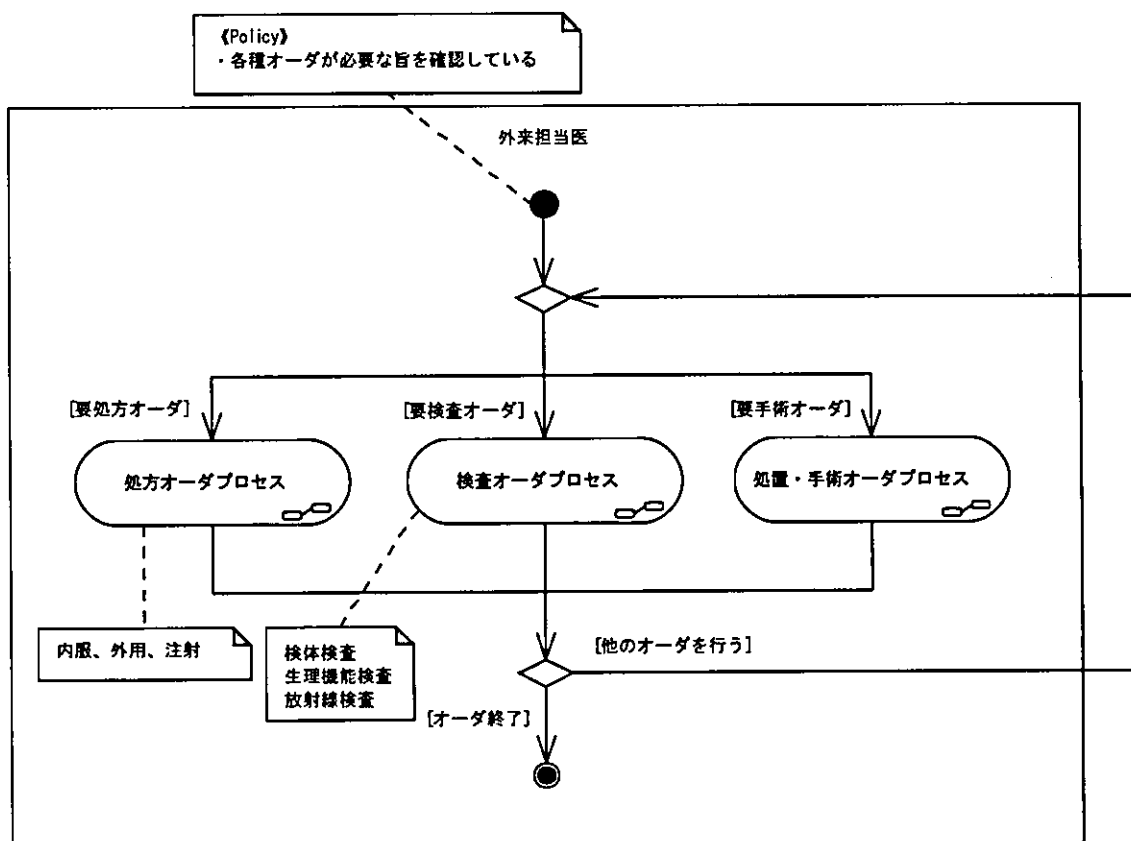

※内服、外用、注射を対象とする

