

⑤妊娠の有無の電子化

患者背景情報：妊娠の有無の電子化 pie chart

FREQUENCY of pregn

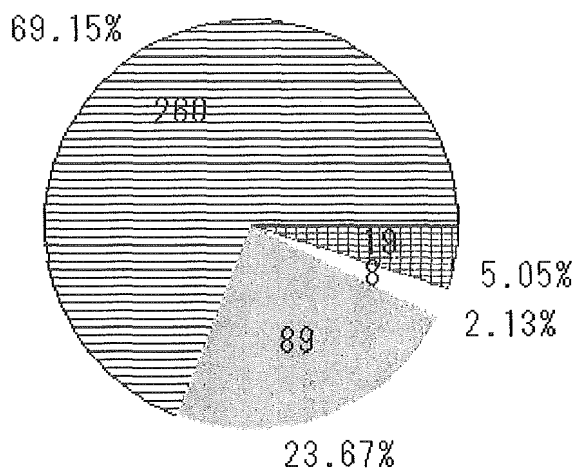

pregn ≡ いいえ ≡ はい ≡ 不明 ≡ 無回答

→ はいの場合、妊娠週数の電子化

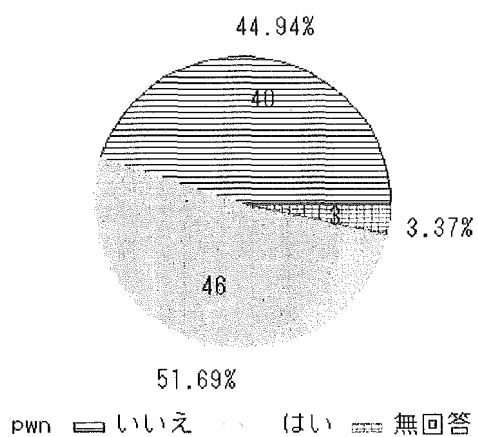

pwn ≡ いいえ ≡ はい ≡ 無回答

⑥食事指導の有無の電子化

患者背景情報：食事指導の有無の電子化 pie chart

FREQUENCY of mealn

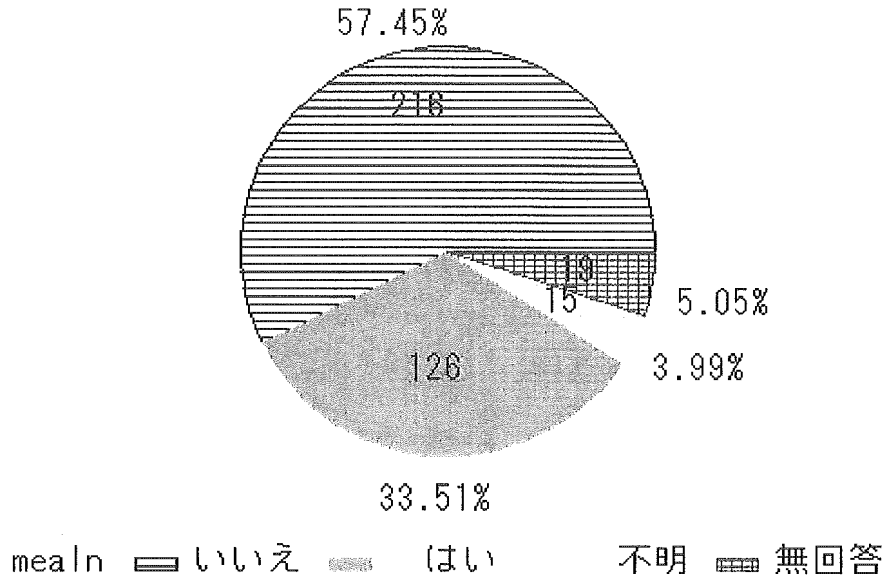

➡ はいの場合、指導内容の電子化

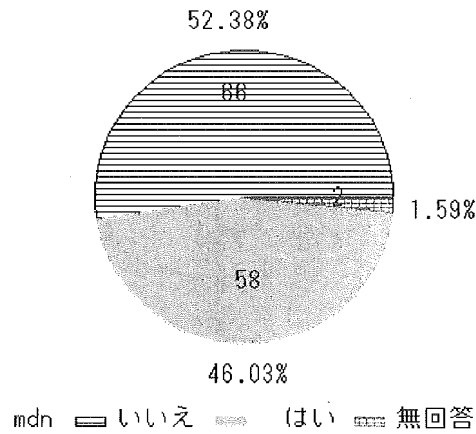

3) 投薬情報について

①投薬情報の電子化

投薬情報の電子化 pie chart  
FREQUENCY of prescn

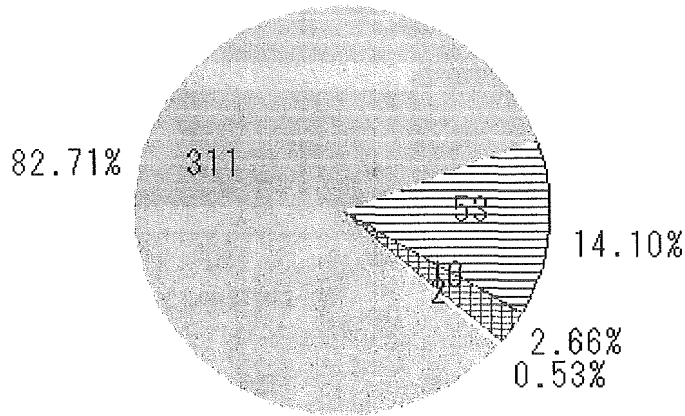

prescn ≡ いいえ ≡ はい ≡ 不明 ≡ 無回答

→ はいの場合  
A.管理システム

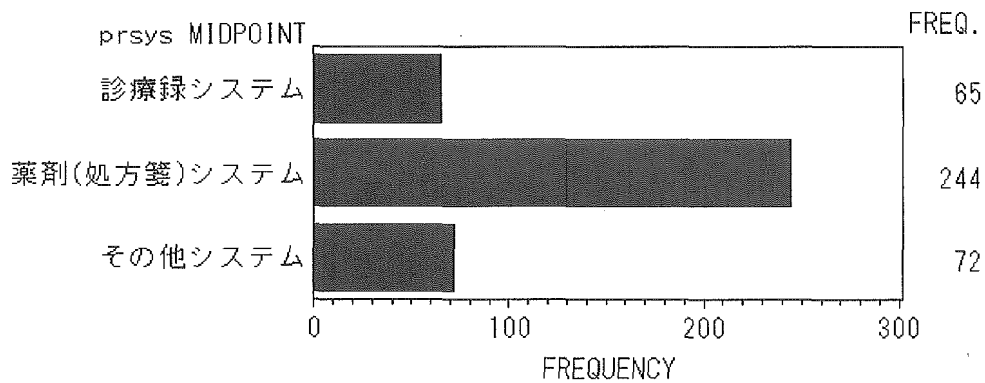

### B.項目

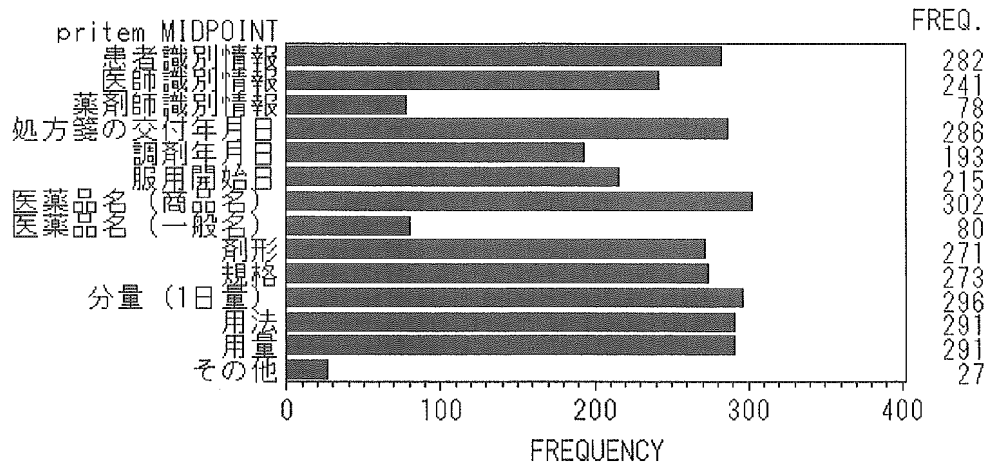

### C.併用薬の情報取得

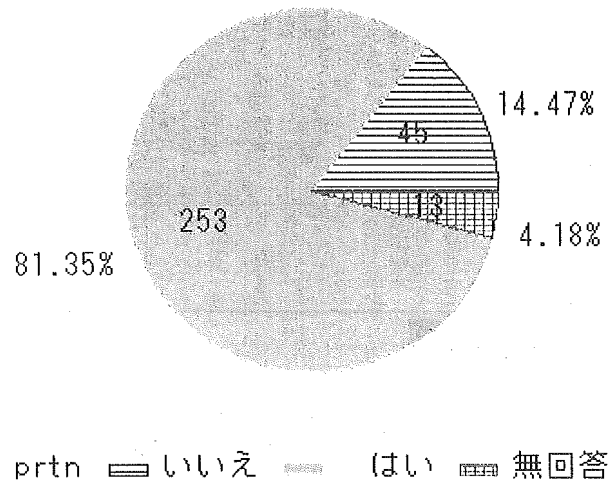

②診察所見情報の電子化

診察所見情報の電子化 pie chart  
FREQUENCY of opin

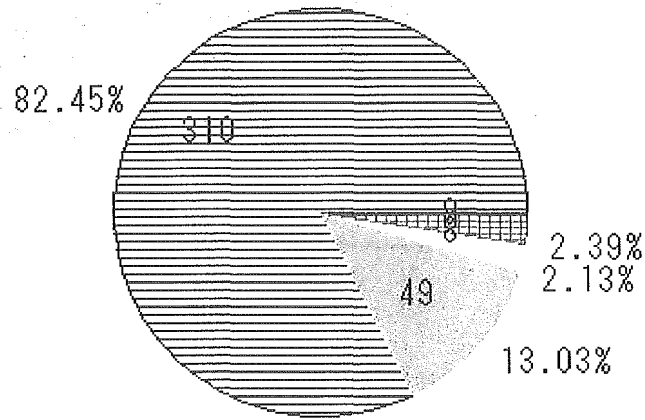

opin ≡ いいえ ≡ はい ≡ 不明 ≡ 無回答

→ はいの場合  
A.管理システム

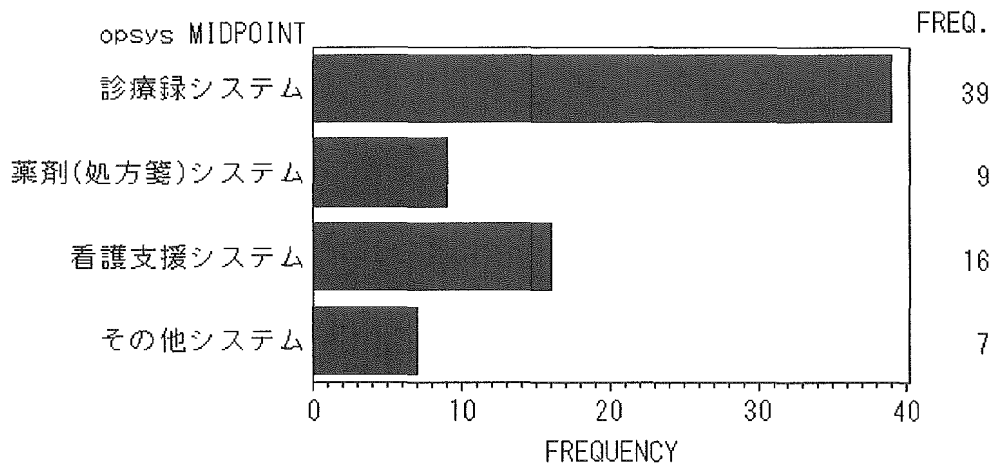

## B.項目

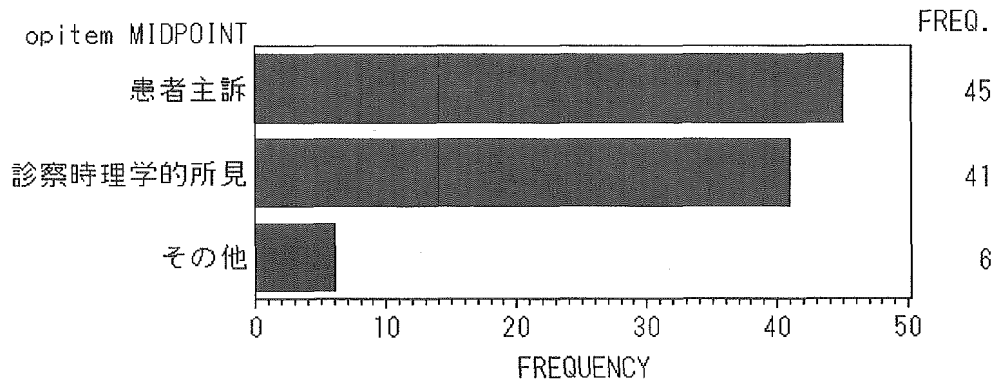

③副作用・有害事象情報の電子化

副作用・有害事象情報の電子化 pie chart  
FREQUENCY of seaen

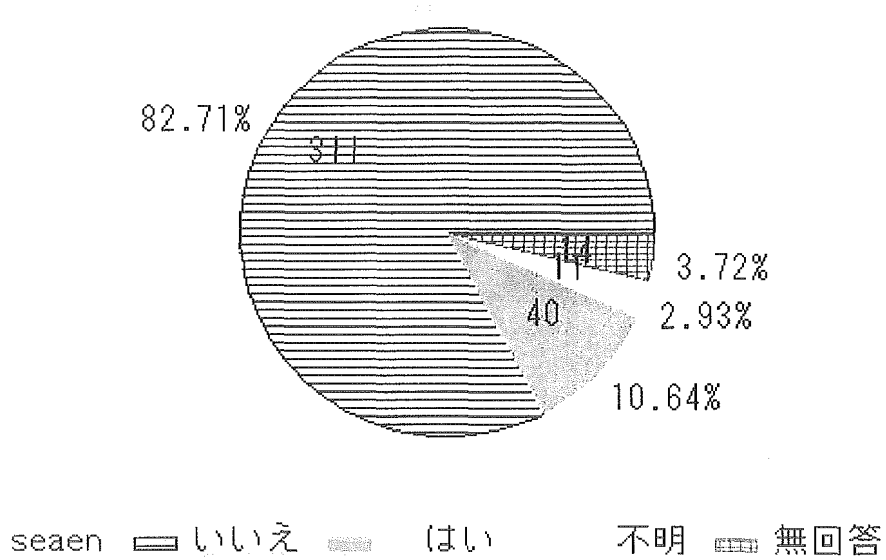

→ はいの場合  
A.管理システム

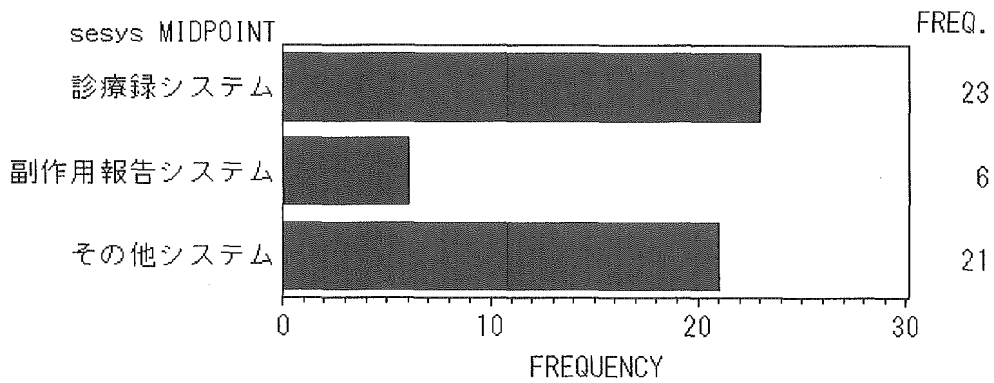

### B.項目

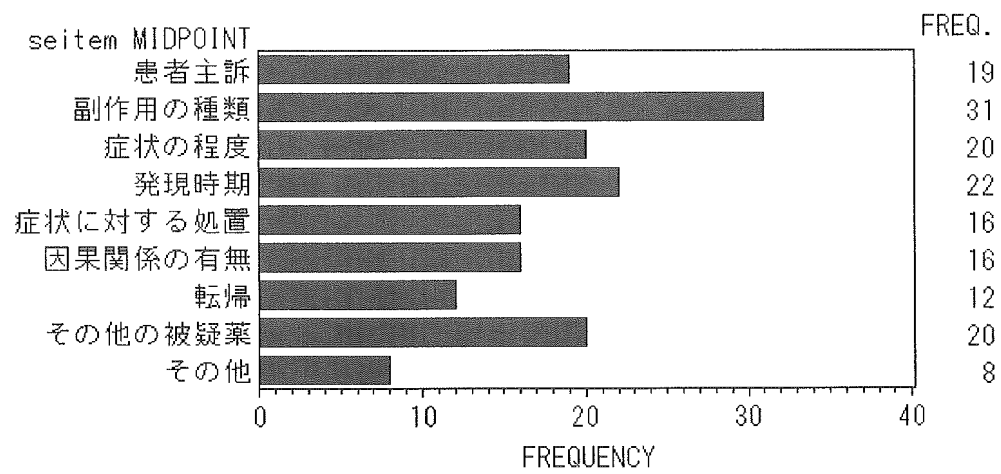

### C.目的

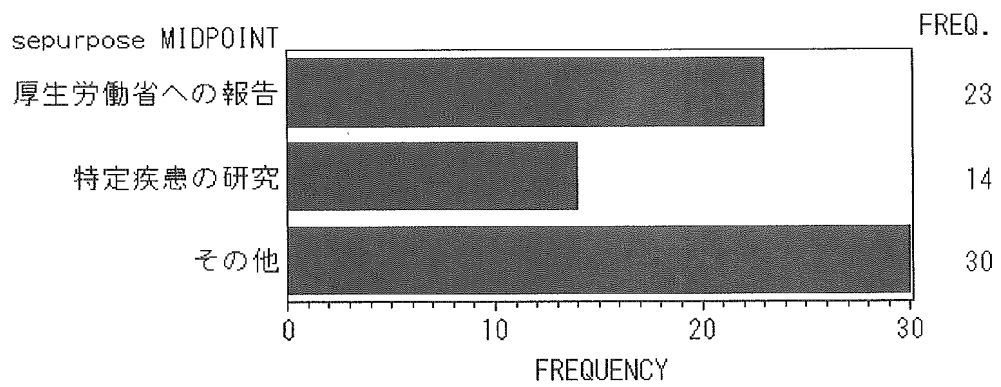



4) 検査情報

①検査オーダリングの電子化

検査オーダリングの電子化 pie chart  
FREQUENCY of inspordn

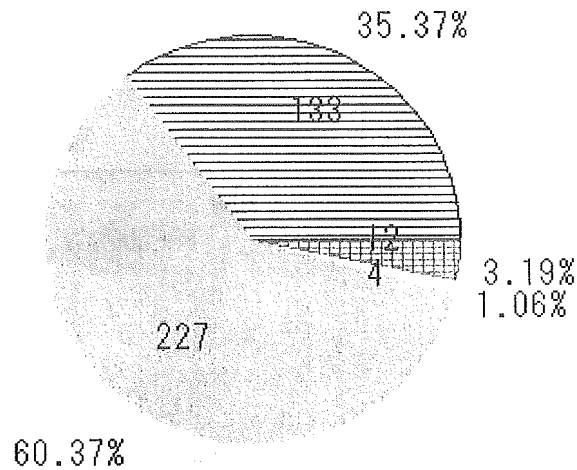

inspordn ≡ いいえ ≡ はい ≡ 不明 ≡ 無回答

②検査結果の電子化

検査結果の電子化 pie chart  
FREQUENCY of inspresn

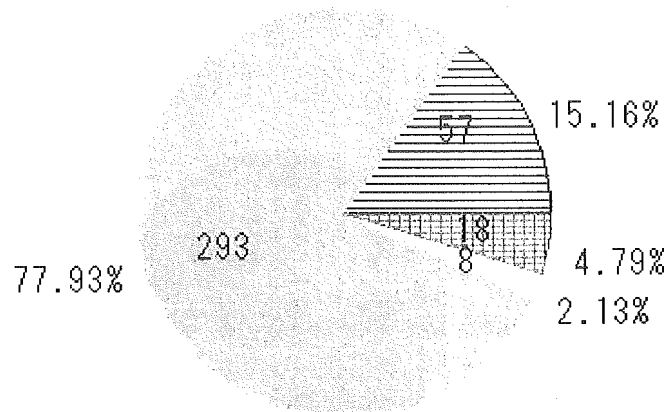

inspresn ≡ いいえ ≡ はい ≡ 不明 ≡ 無回答

→ はいの場合

A.管理システム

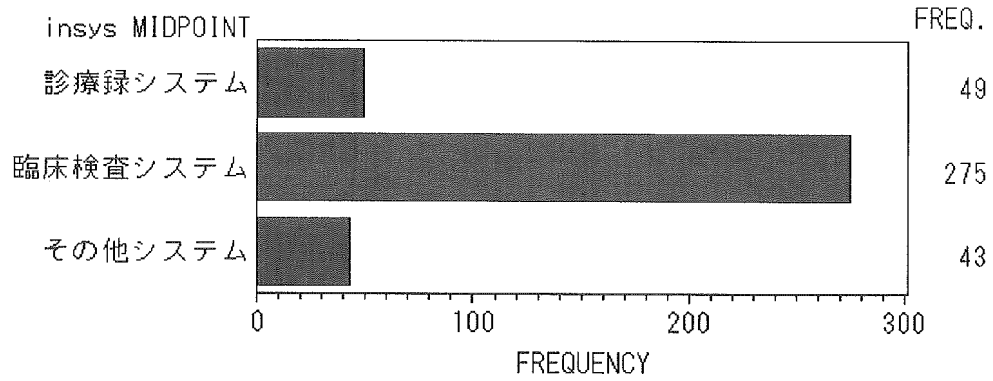

B.検査情報

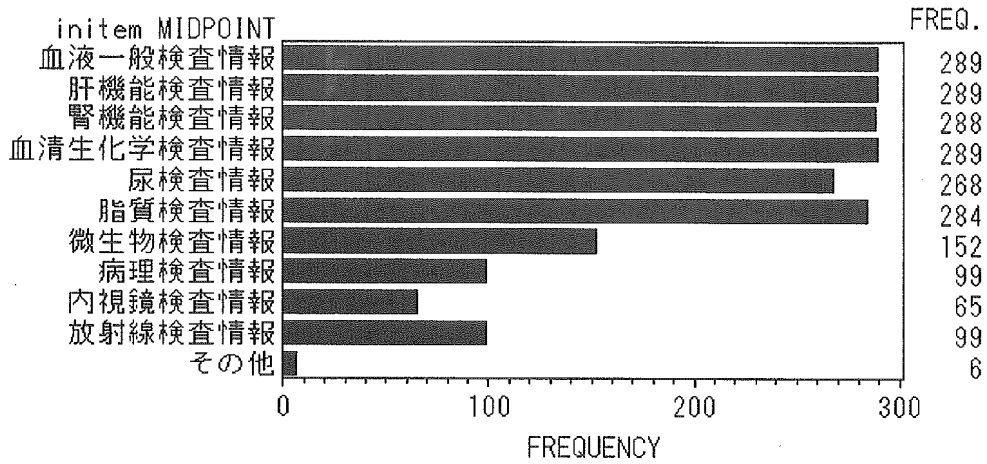

C.検査日の電子化

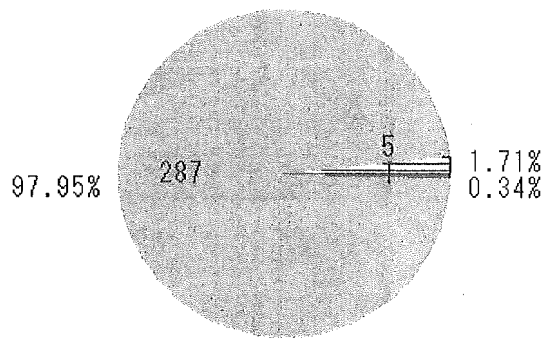

indtn ≡ いいえ ≡ はい ≡ 無回答

D. 単位の電子化

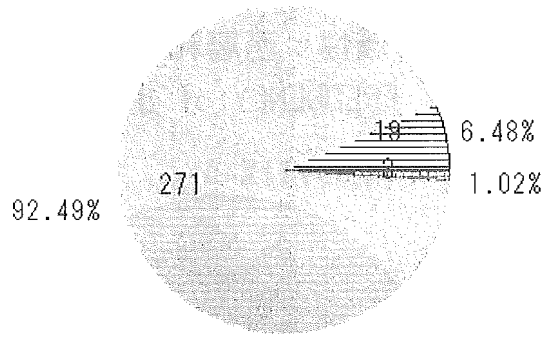

inun ≡ いいえ ≡ はい ≡ 無回答

E. 施設基準値の電子化

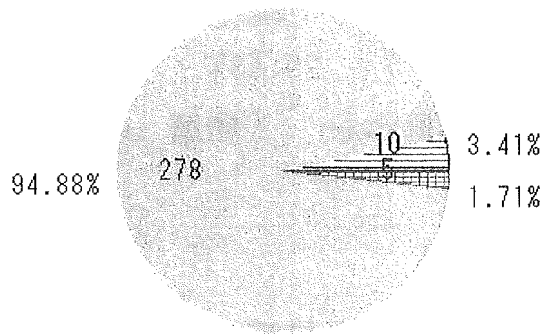

inran ≡ いいえ ≡ はい ≡ 無回答

F. 正常・異常の判定の電子化

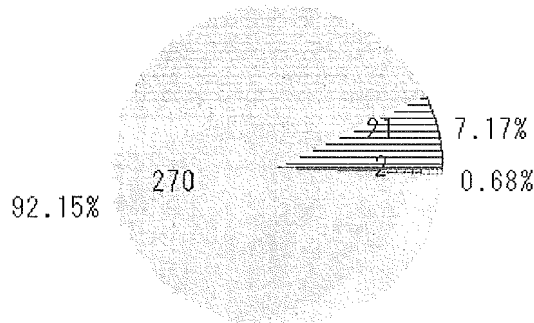

injudn ≡ いいえ ≡ はい ≡ 無回答

4. 医療情報管理システムについて

1) データ属性について

①日付は西暦か和暦か

データ属性：西暦和暦 pie chart

FREQUENCY of dtwinn

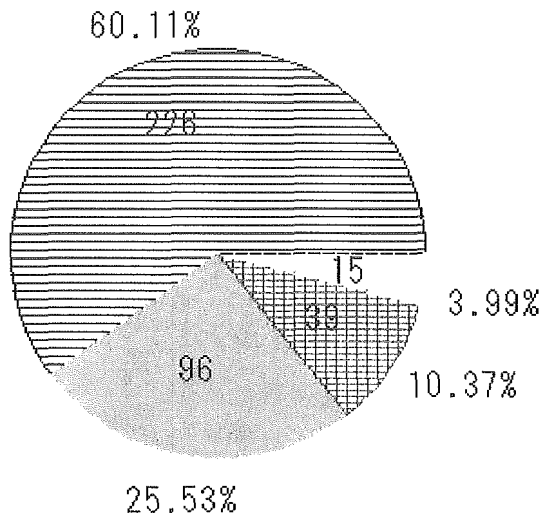

dtwinn    西暦    和暦    無回答    二重選択

②日付のデータタイプ

データ属性：日付データタイプ pie chart

FREQUENCY of dtp

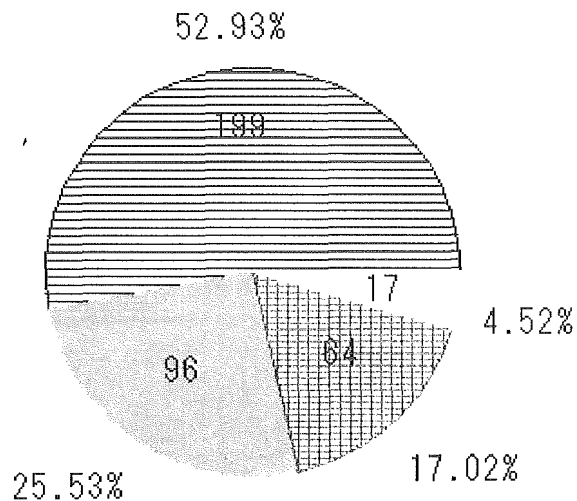

dtp    日付型    テキスト型    無回答    その他

③コード化されていないデータ項目(数値と日付以外)

1.患者基本情報

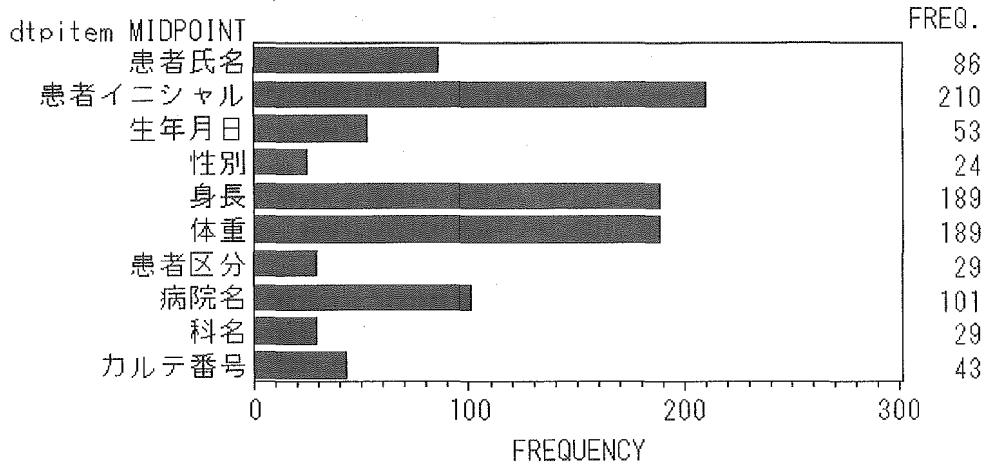

2.投薬情報

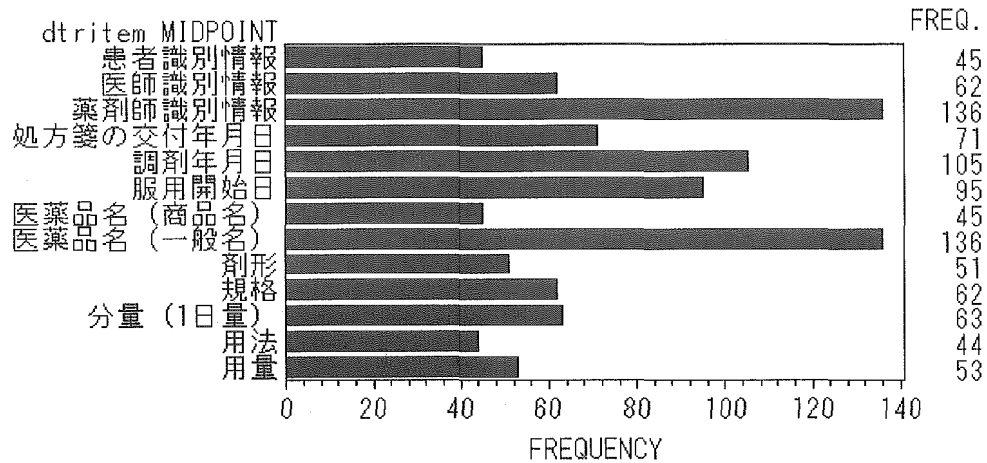

3.診察所見情報

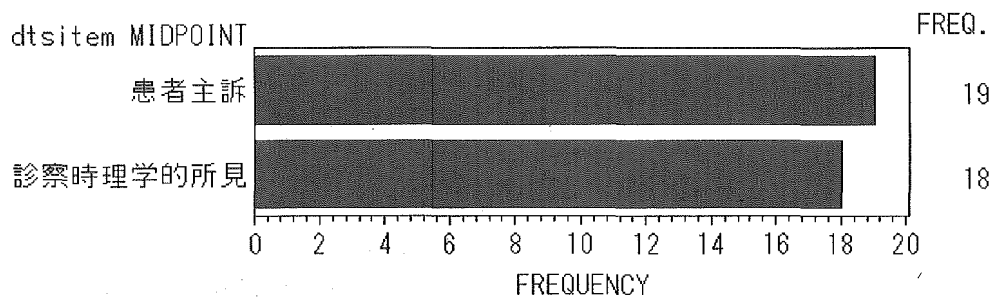

#### 4.副作用・有害事象情報

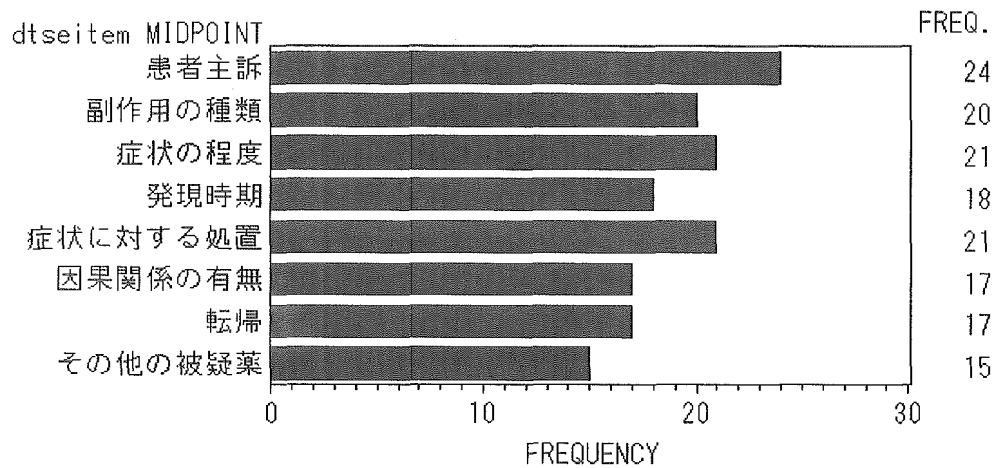

#### 5.検査情報

##### A.血液一般検査情報

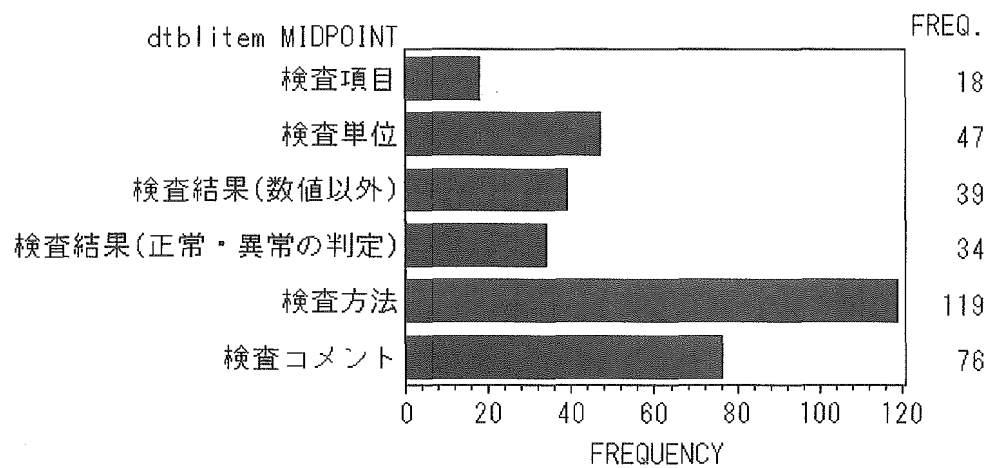

##### B.肝機能検査情報

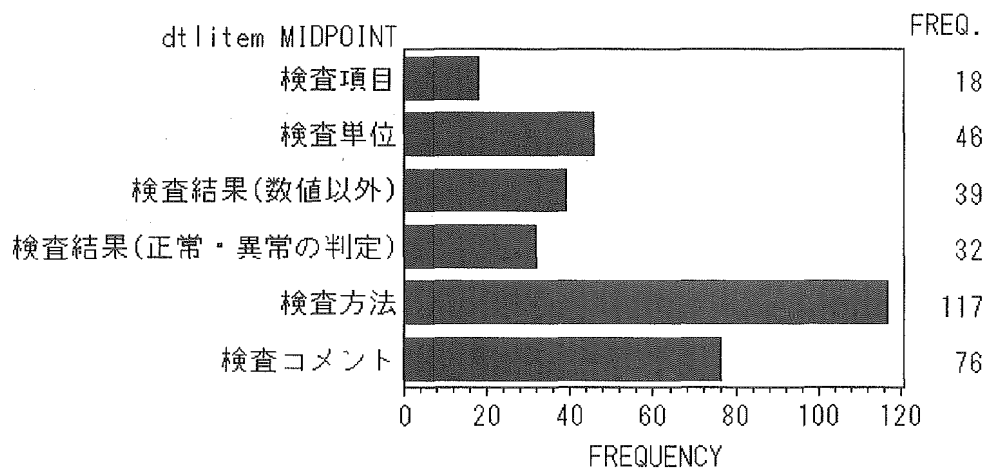

### C.腎機能検査情報

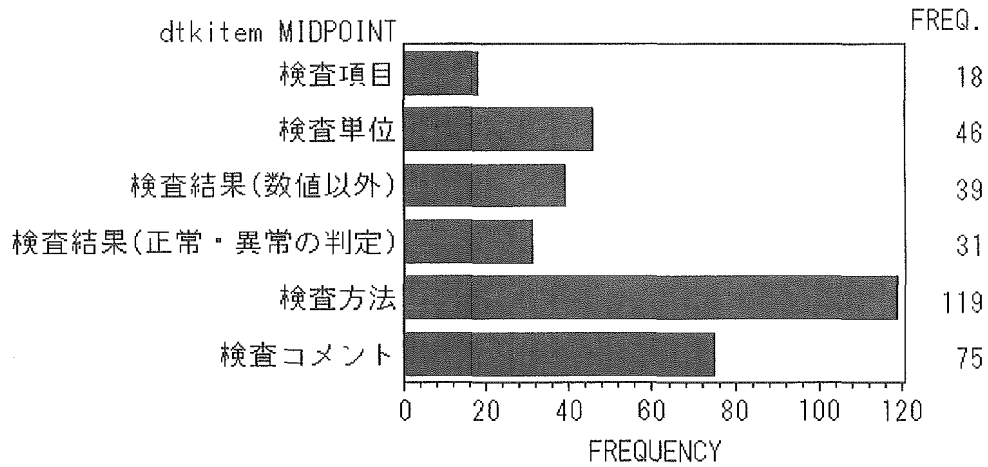

### D.血清生化学検査情報

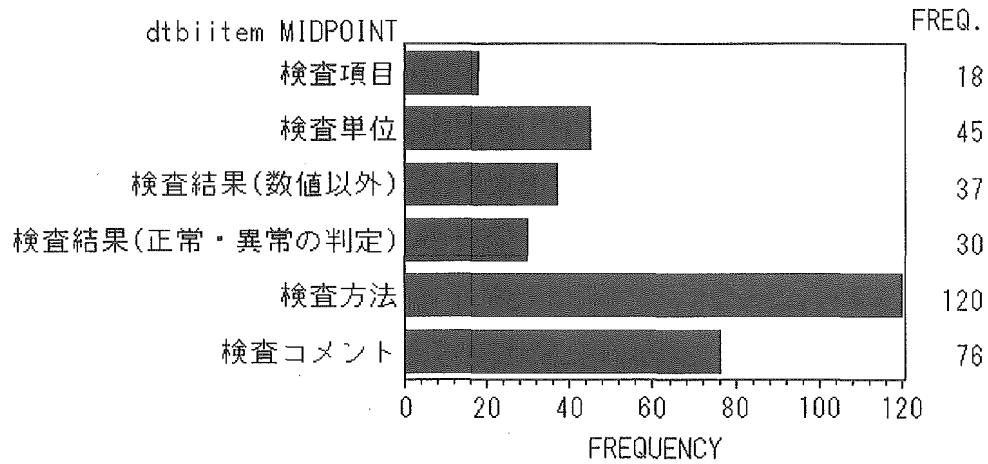

### E.尿検査情報

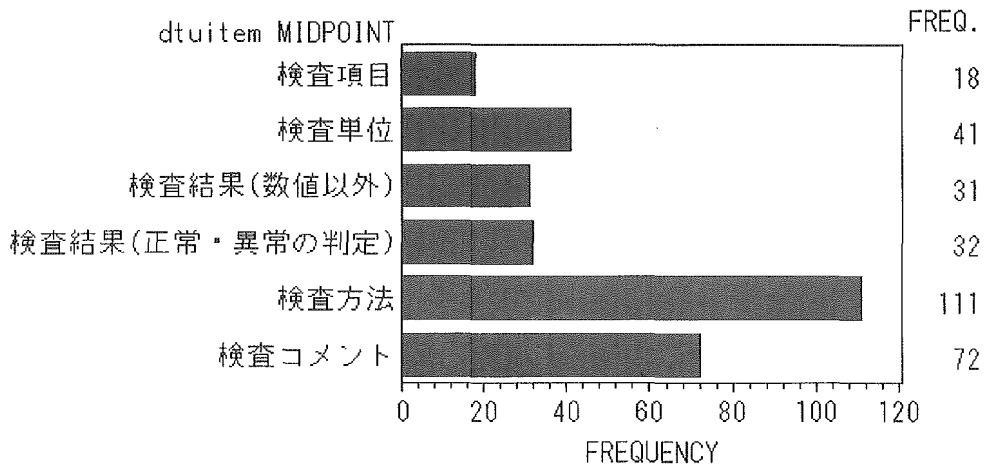

### F.脂質検査情報

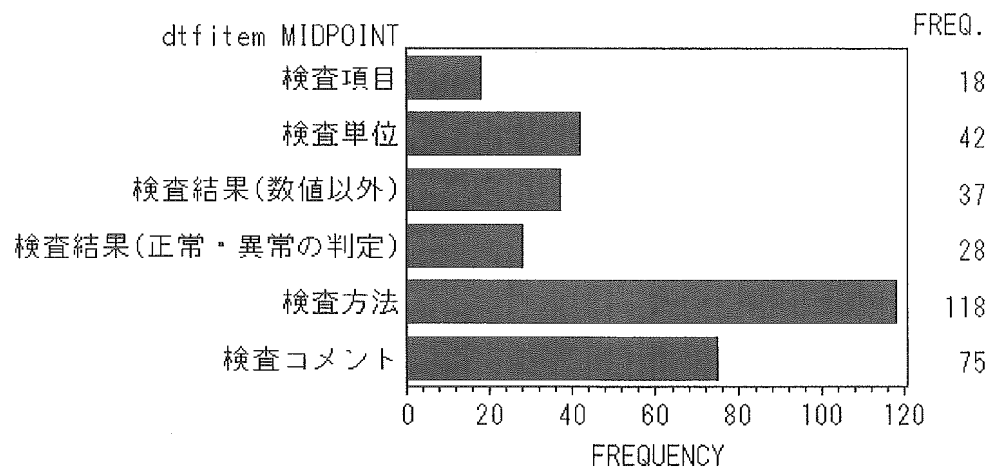



2) 用語・コードの利用状況について

① 標準病名マスター

用語・コード：標準病名マスターの使用 pie chart

FREQUENCY of masdhn

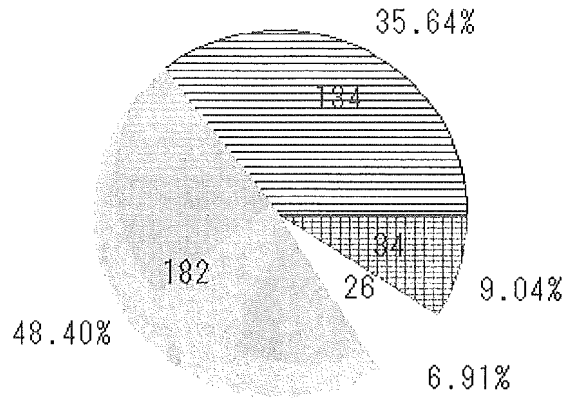

masdhn ≡ いいえ ≡ はい ≡ 不明 ≡ 無回答

➡ はいの場合、マスター名

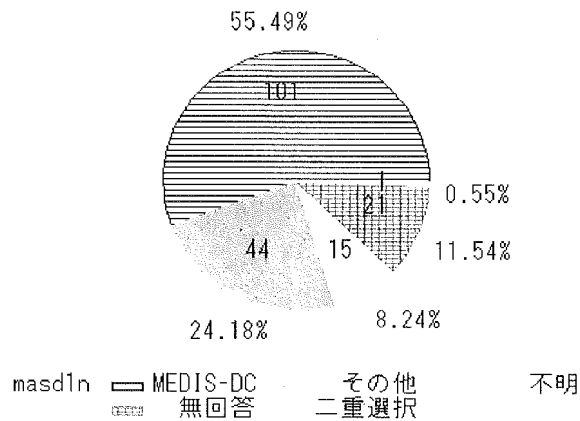

masdhn ≡ MEDIS-DC ≡ その他二重選択 ≡ 不明 ≡ 無回答

➡ いいえの場合、検討の有無

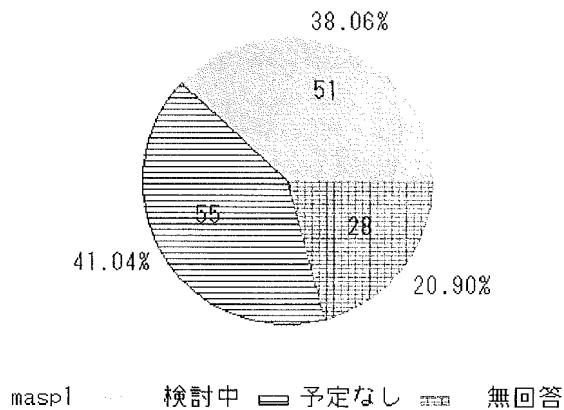

masdhn ≡ 検討中 ≡ 予定なし ≡ 無回答

②標準手術・処置マスター

用語・コード：標準手術・処置マスターの使用 pie chart

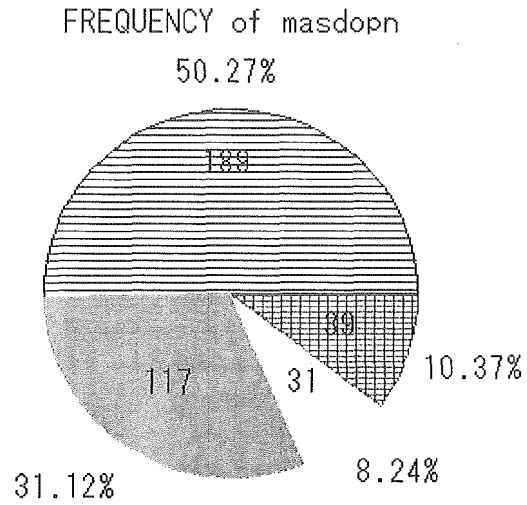

masdopn ≡ いいえ ≡ はい ≡ 不明 ≡ 無回答

→ はいの場合、マスター名

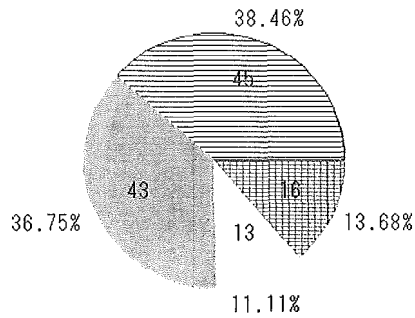

masd2n ≡ MEDIS-DC ≡ その他 ≡ 不明 ≡ 無回答

→ いいえの場合、検討の有無

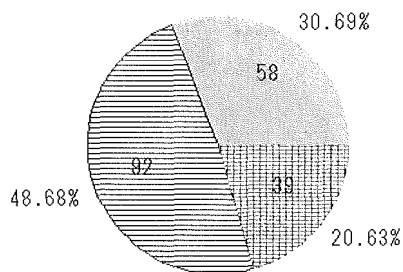

masp2 ≡ 検討中 ≡ 予定なし ≡ 無回答

③標準医薬品マスター

用語・コード：標準医薬品マスターの使用 pie chart

FREQUENCY of masdmn

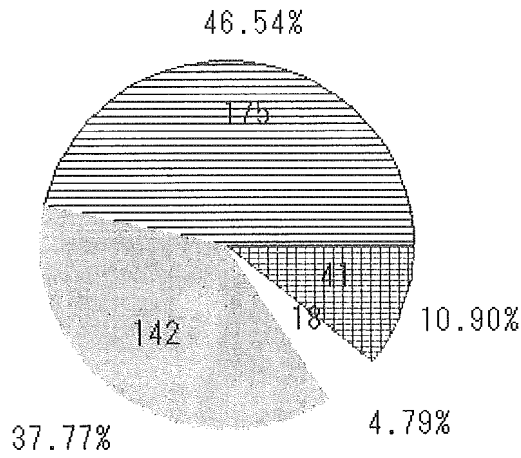

masdmn ≡ いいえ ≡ はい ≡ 不明 ≡ 無回答

➡ はいの場合、マスター名

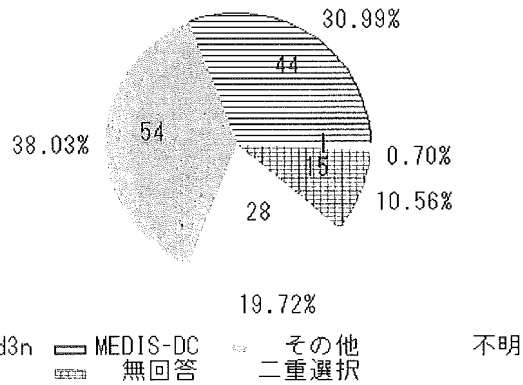

masd3n ≡ MEDIS-DC ≡ その他 ≡ 無回答 ≡ 二重選択 ≡ 不明

➡ いいえの場合、検討の有無

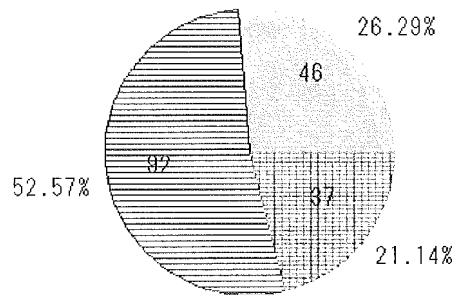

masp3 ≡ 検討中 ≡ 予定なし ≡ 無回答

④標準検査項目マスター

用語・コード：標準検査項目マスターの使用 pie chart

FREQUENCY of masdinn

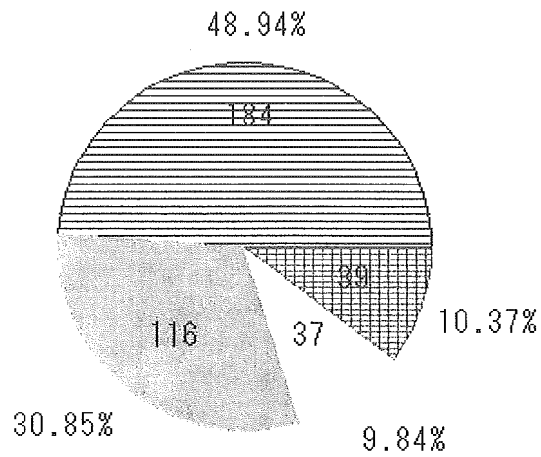

masdinn ≡ いいえ ≡ はい ≡ 不明 ≡ 無回答

→ はいの場合、マスター名

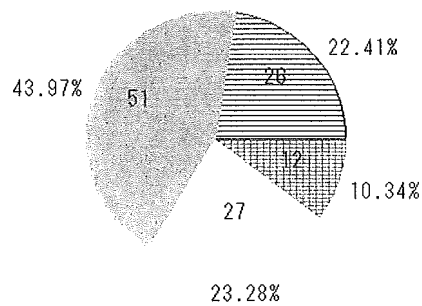

masd4 ≡ MEDIS-DC ≡ その他 ≡ 不明 ≡ 無回答

→ いいえの場合、検討の有無

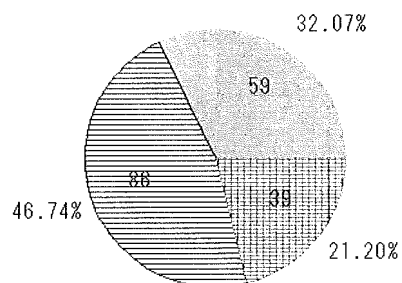

masp4 ≡ 検討中 ≡ 予定なし ≡ 無回答