

夫：職業(N=717)

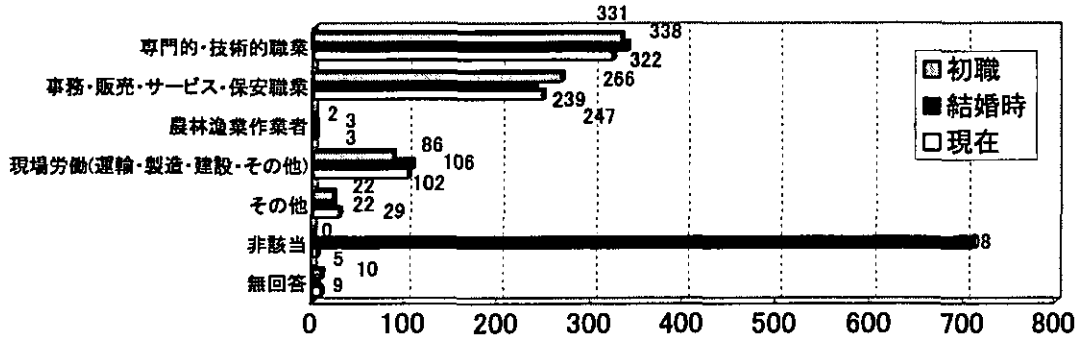

夫：従業員数(N=717)

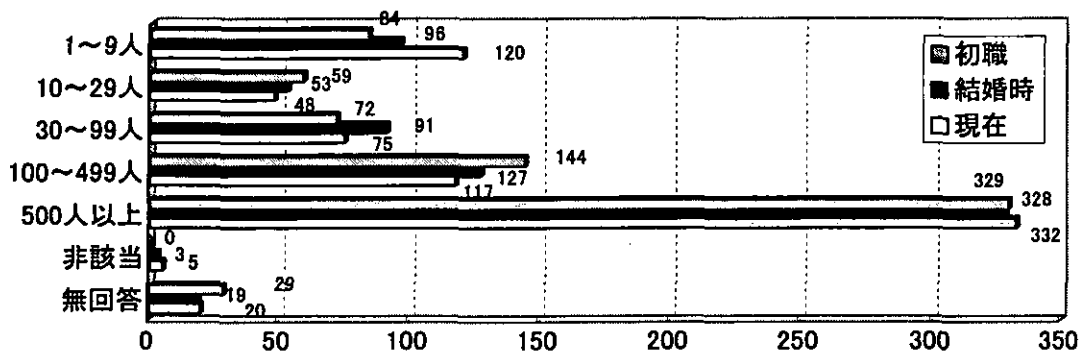

妻：初職時年齢(N=717, 平均19歳)

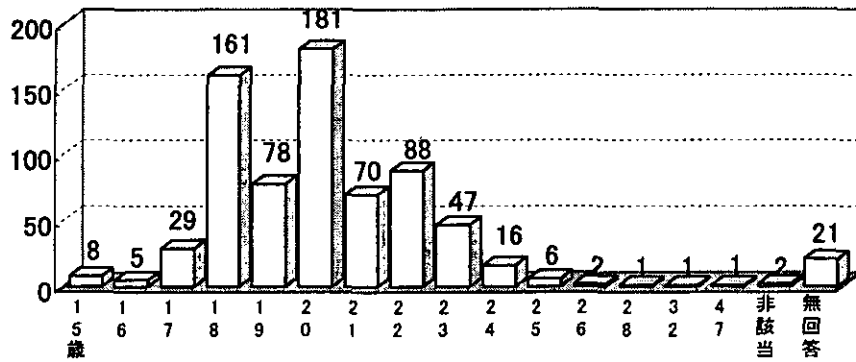

夫：初職時年齢(N=717, 平均20歳)

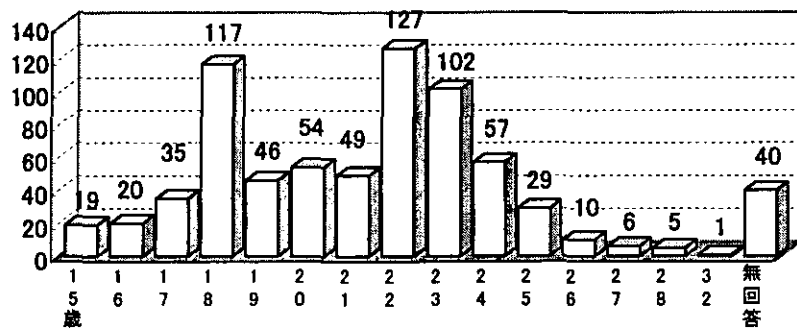

結婚前後の従業上の地位 (N=717)

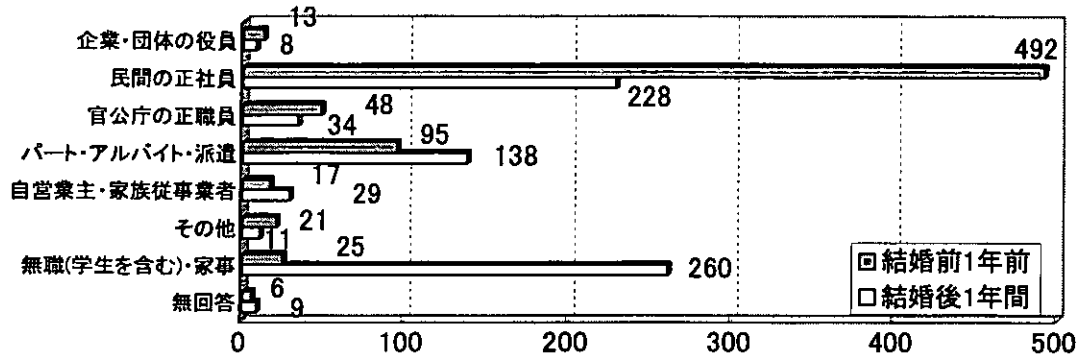

結婚前後の職業 (N=717)

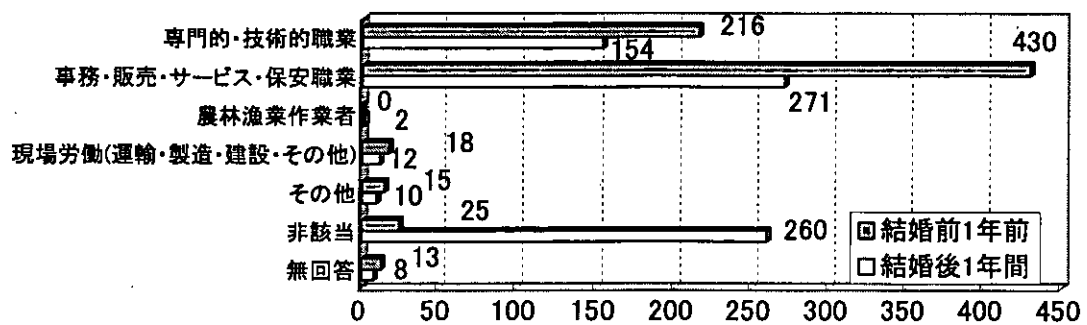

結婚前後の従業員数 (N=717)

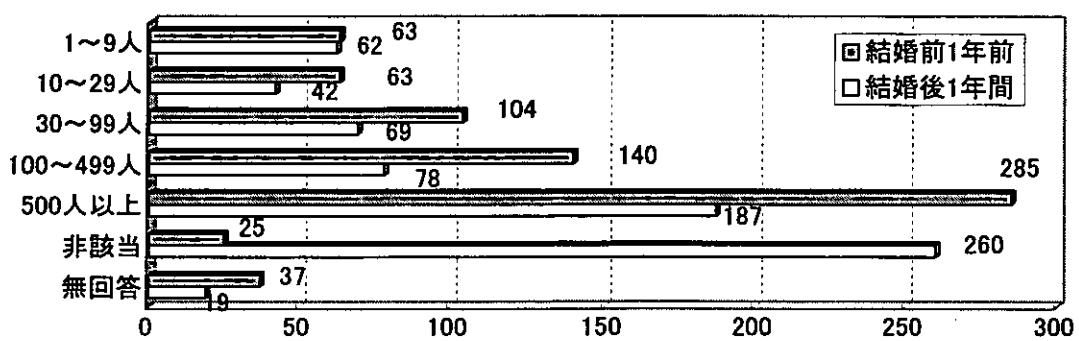

第1子出生前後の従業上の地位 (N=717)

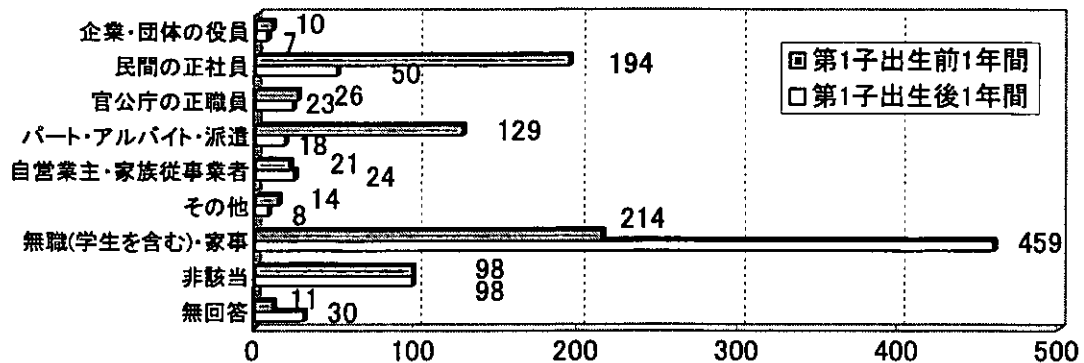

第1子出生前後の職業(N=717)

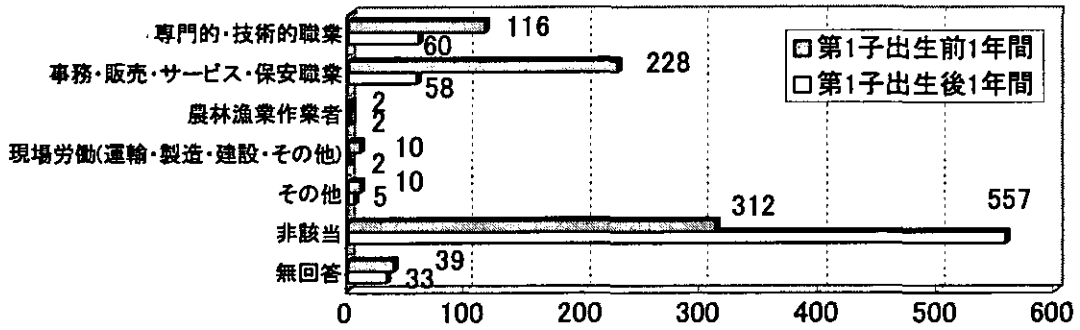

第1子出生前後の従業員数(N=717)

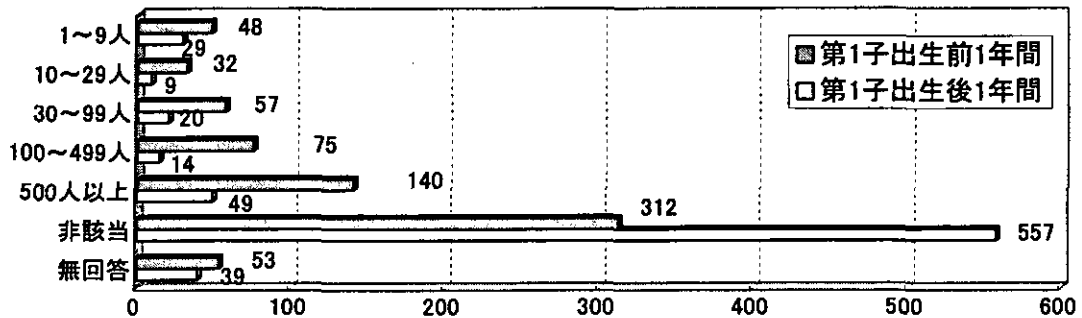

第2子出生前後の従業上の地位(N=717)

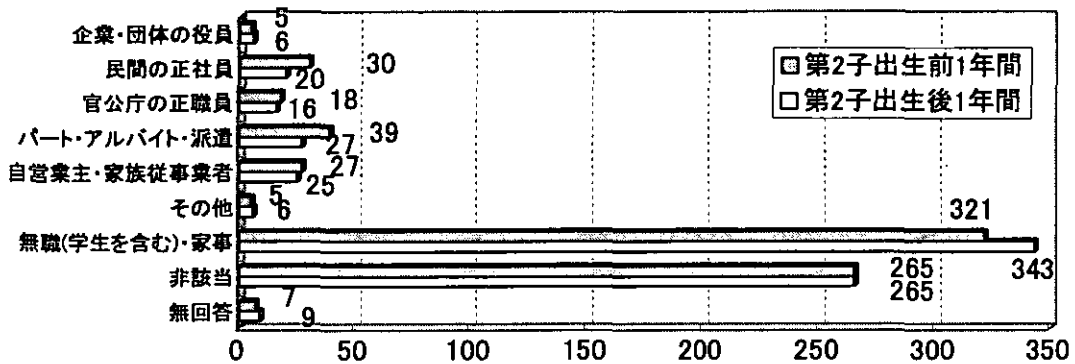

第2子出生前後の職業(N=717)

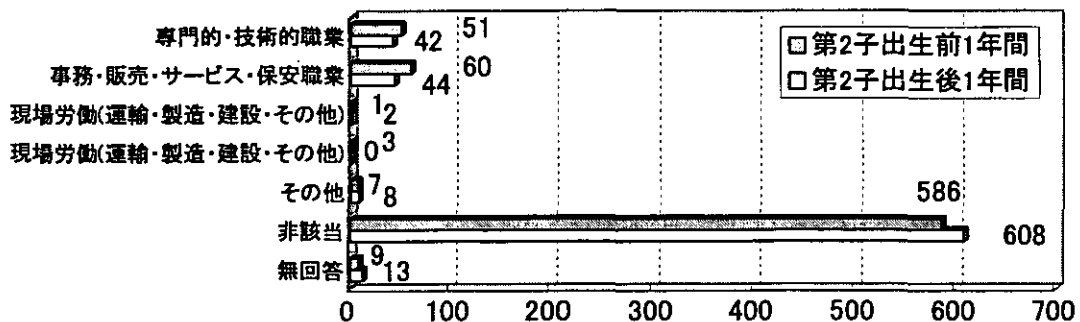

第2子出生前後の従業員数(N=717)

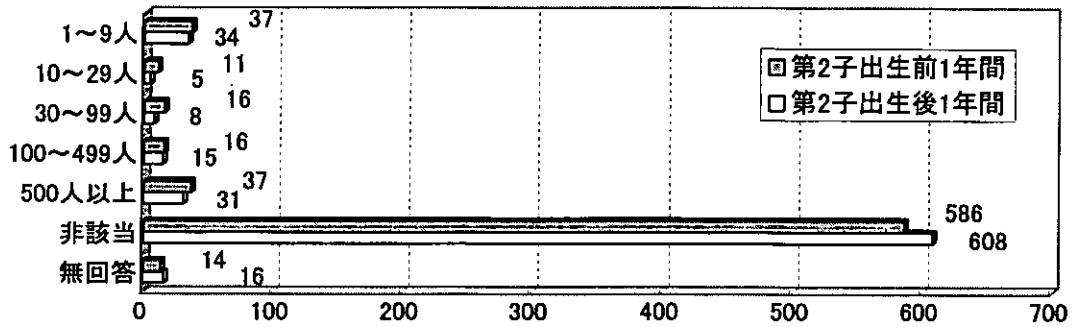

退職した第1の理由(N=717)

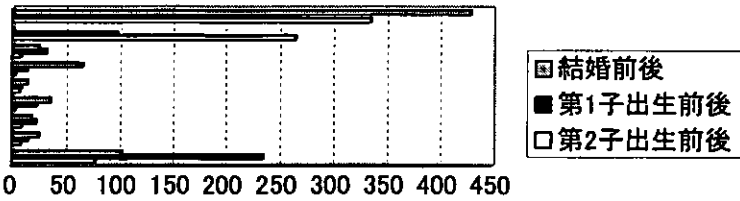

	家事・育児をしっかりと	夫の収入だけで暮ら	健康上の理由で	職場の都合や慣習	夫が望んだから	転居することになった	その他	非該当	無回答
結婚前後	103	25	18	36	14	66	25	0	430
第1子出生前後	236	15	22	23	9	14	32	98	268
第2子出生前後	78	8	9	3	7	3	8	265	336

退職した第2の理由(N=717)

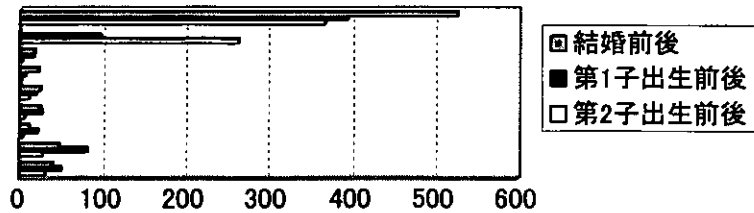

	家事・育児をしっかりと	夫の収入だけで暮ら	健康上の理由で	職場の都合や慣習	夫が望んだから	転居することになった	その他	非該当	無回答
結婚前後	40	48	11	25	25	23	18	0	527
第1子出生前後	50	82	22	27	20	7	17	98	394
第2子出生前後	31	28	4	6	11	2	3	265	367

妻:一日の平均労働時間(平均6.35時間)

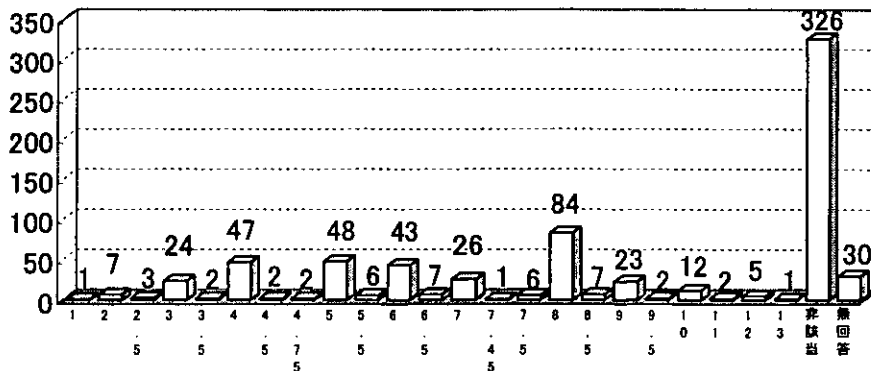

夫：一日の平均労働時間(平均10.1時間)

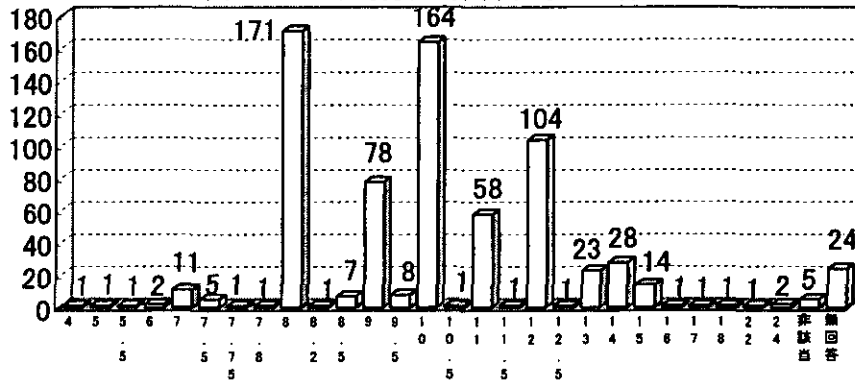

妻：一週間の平均労働日数(平均4.59日)

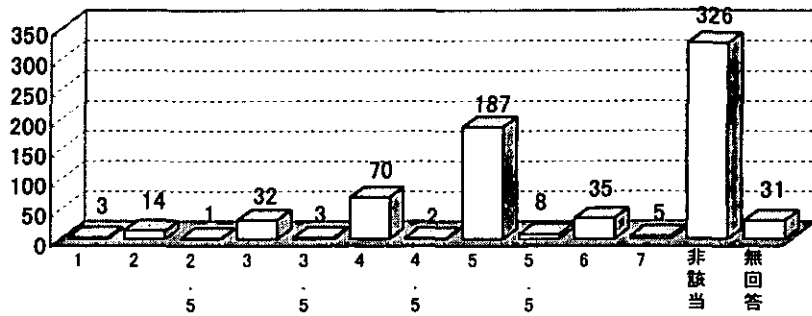

夫：一週間の平均労働日数(平均5.41日)

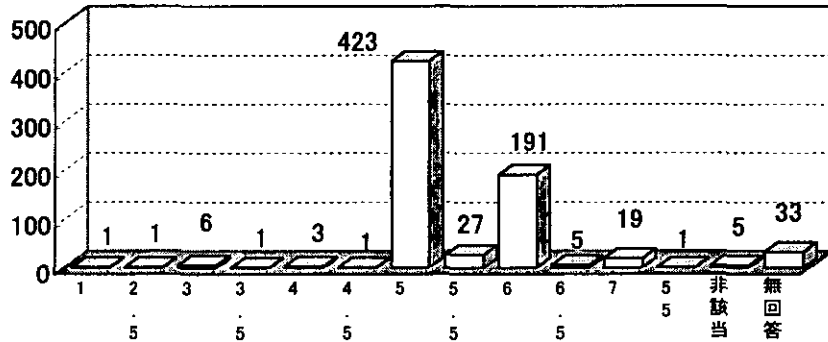

妻：平均的な通勤時間(分単位)N=342, 平均27.98分

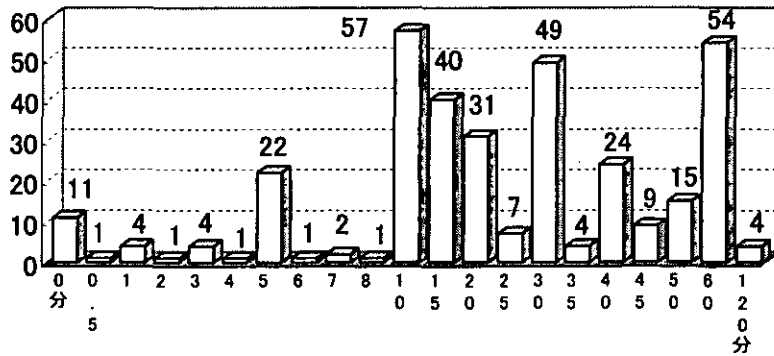

夫: 平均的な通勤時間(分単位) N=671, 平均46.91分

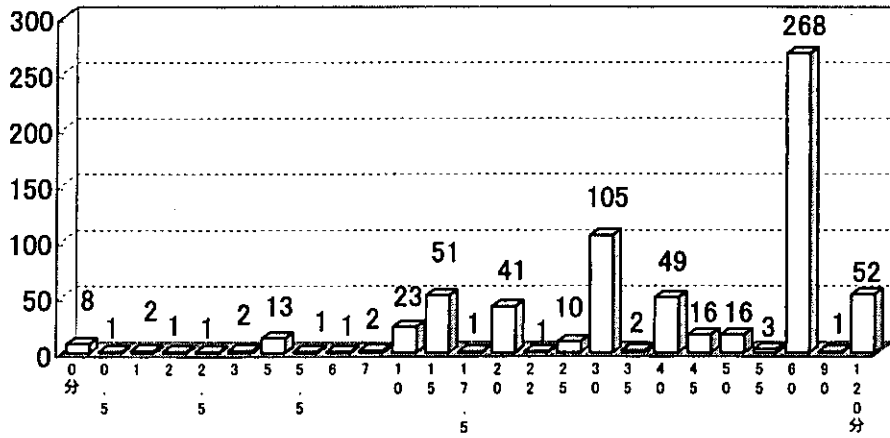

妻: 平均的な自宅時間

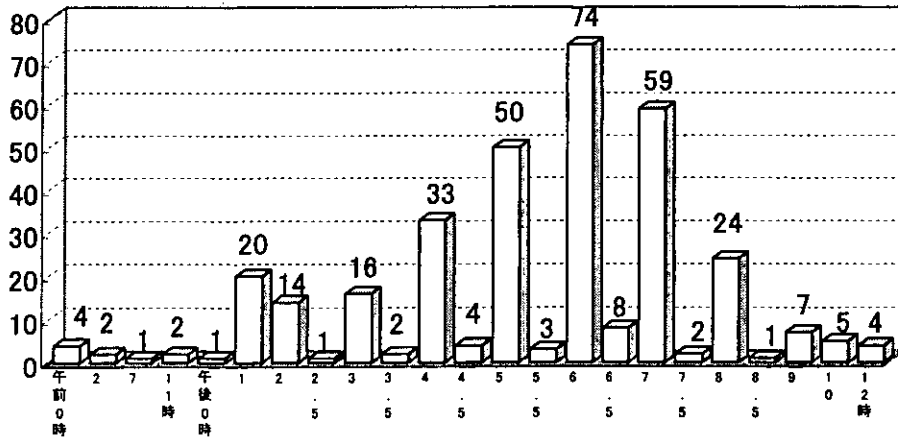

夫: 平均的な帰宅時間

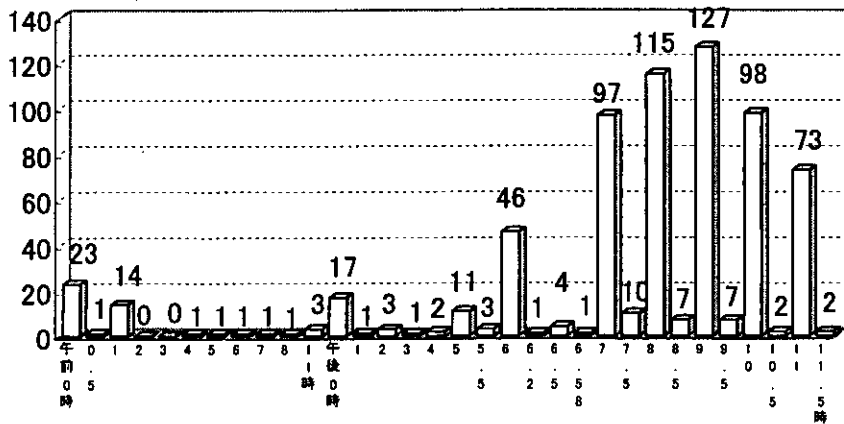

女性の生き方

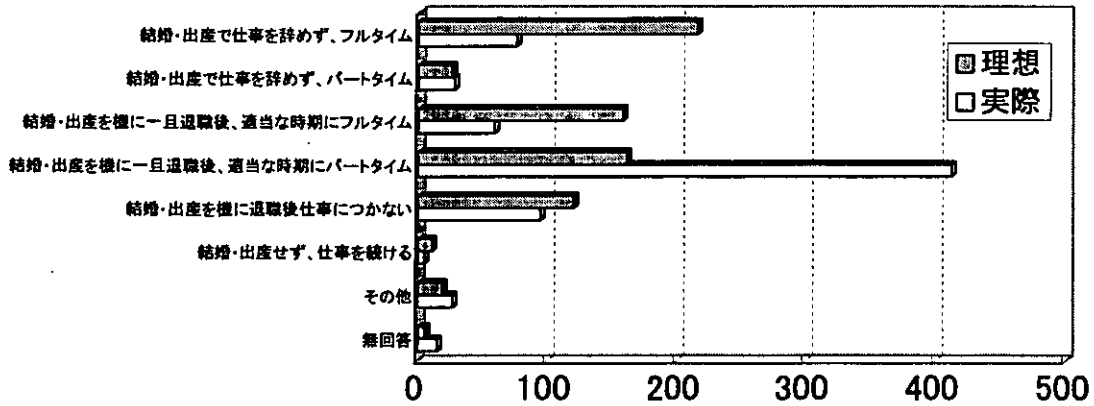

15歳の頃の家庭の暮らしぶり(N=704, 平均5.80)

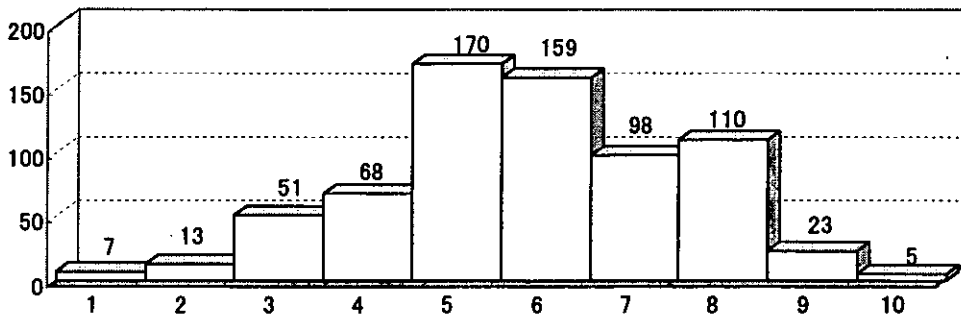

現在の暮らしぶり: 世間一般と比べて(N=711, 平均5.80)

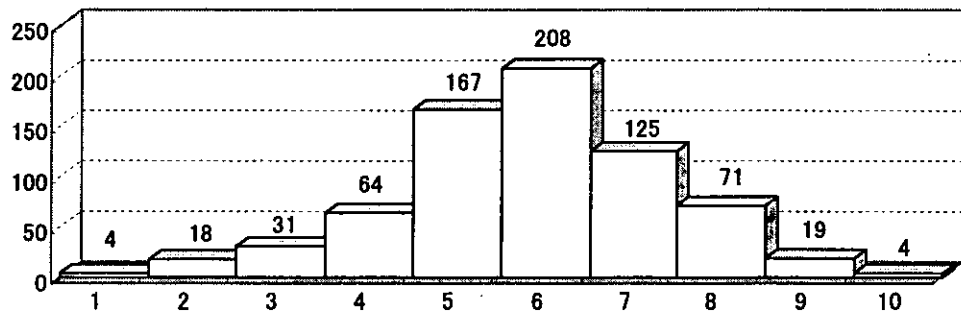

現在の暮らしぶり: 15歳の頃と比べて(N=709, 平均5.84)

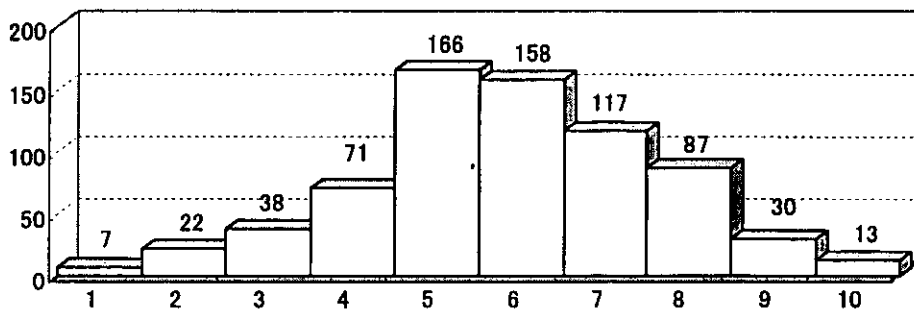

15歳の頃のあなたの父親(N=683, 平均6.22)

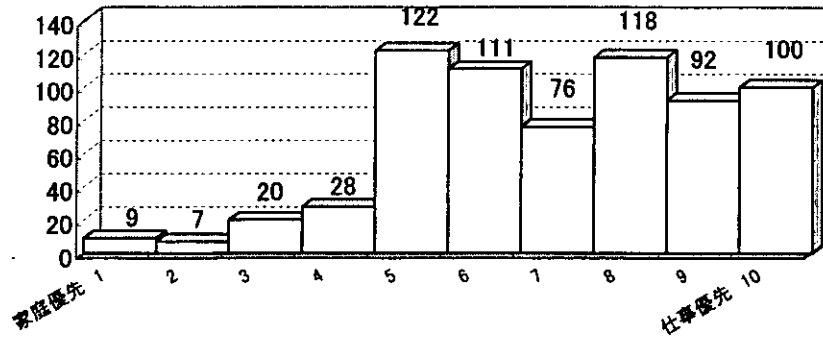

あなたの望む父親(N=709, 平均5.22)

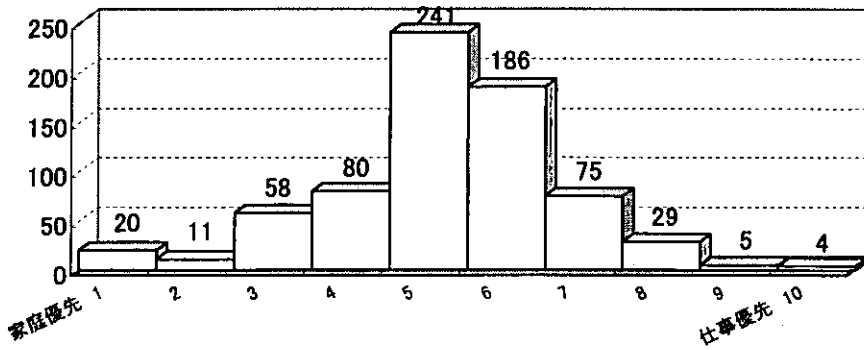

妻: 別居経験の有無

夫: 別居経験の有無

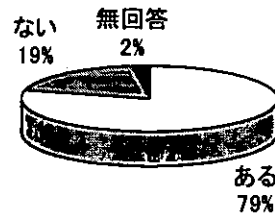
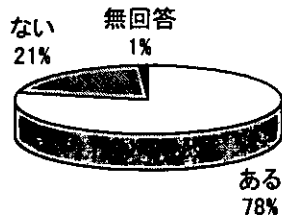

妻: 離家年齢(N=554, 平均22.68歳)

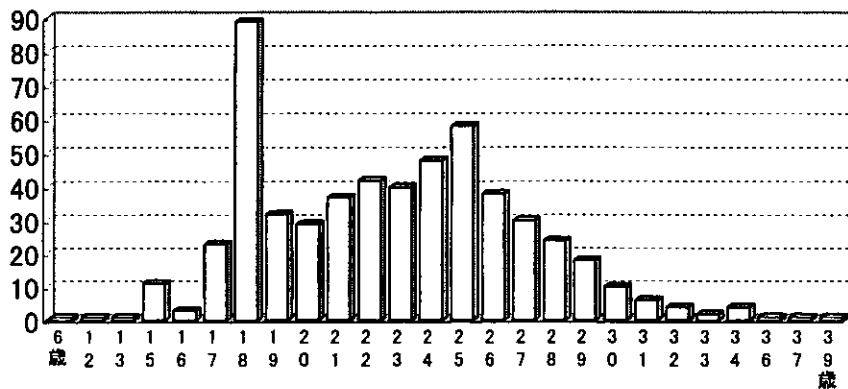

夫：離家年齢(N=539, 平均22.01歳)

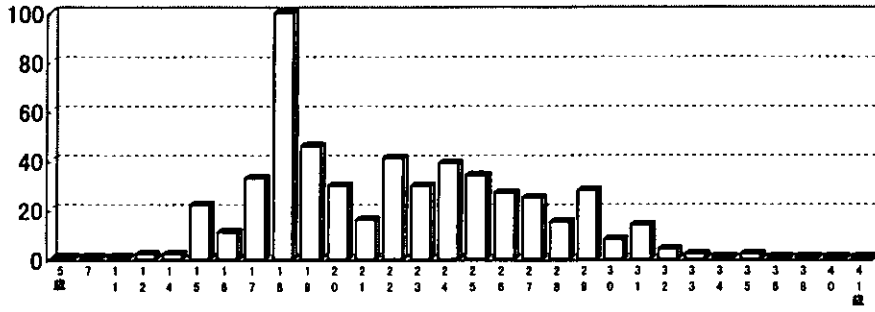

妻：別居理由

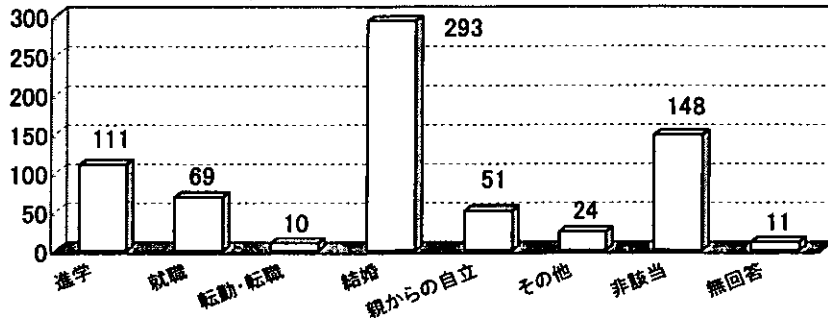

夫：別居理由

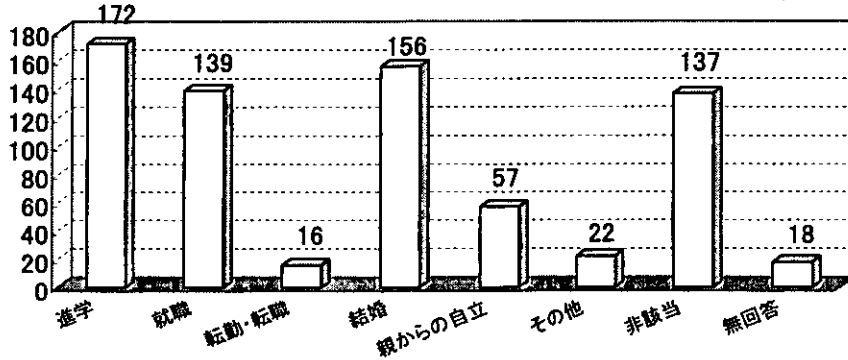

妻：別居前居住地

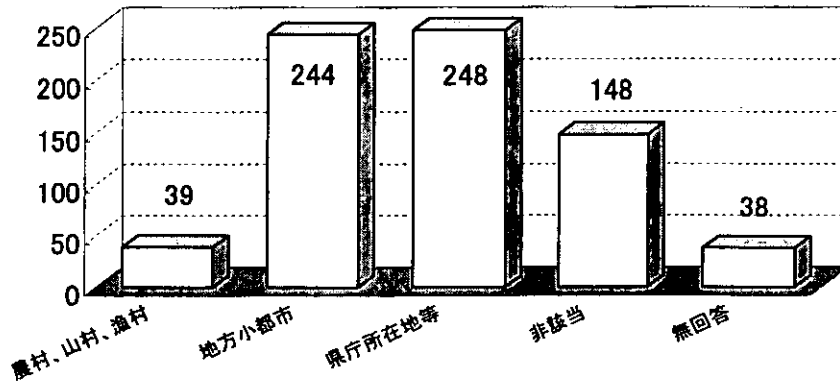

夫：別居前居住地

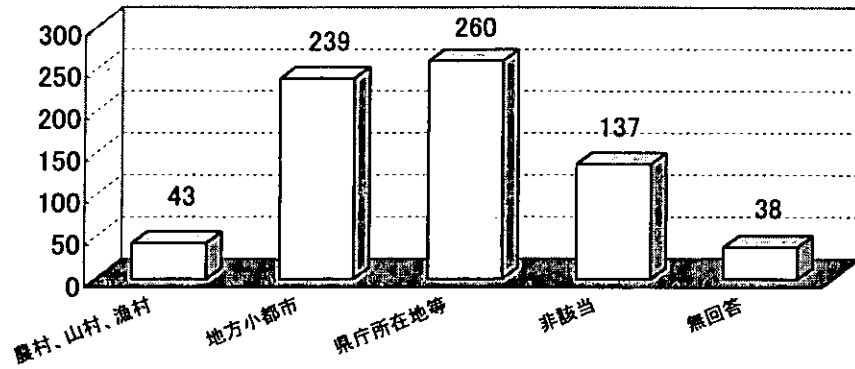

男性の結婚適齢期の有無

女性の結婚適齢期の有無

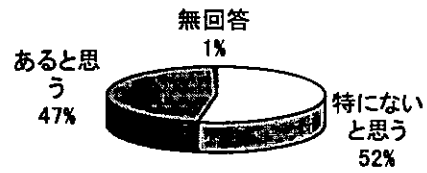
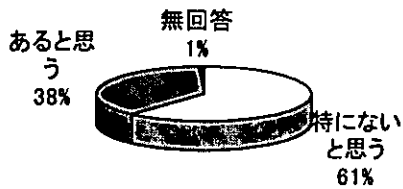

男性の結婚適齢期 (N=269, 平均30.32歳)

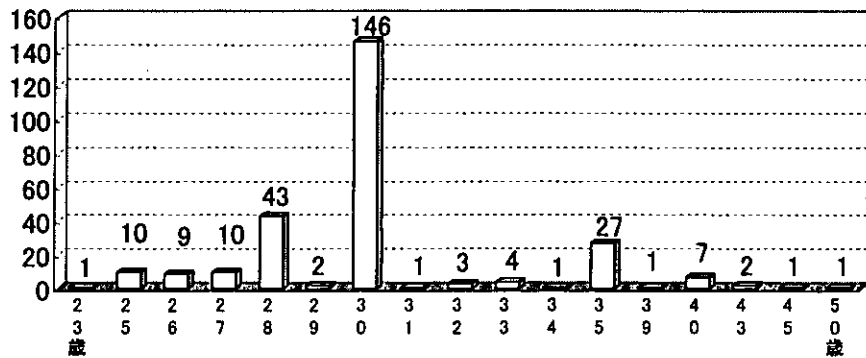

女性の結婚適齢期 (N=334, 平均27.42歳)

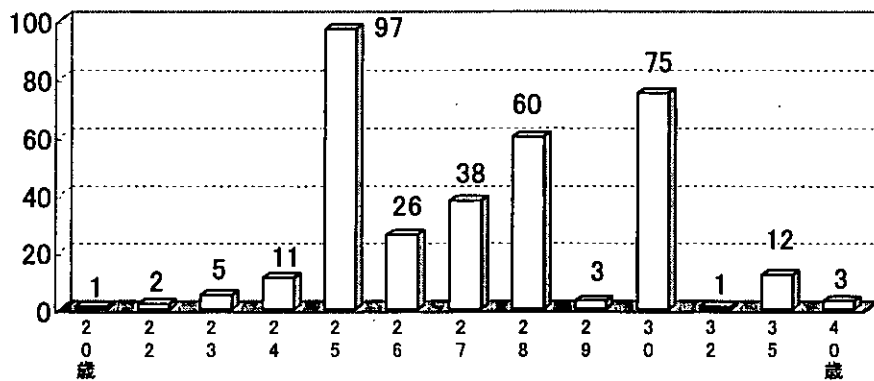

妻・夫のきょうだい数

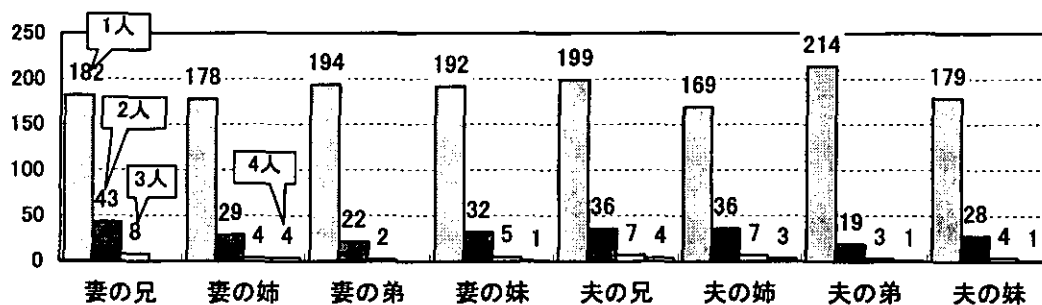

現在の結婚満足度 (N=709、平均6.9)

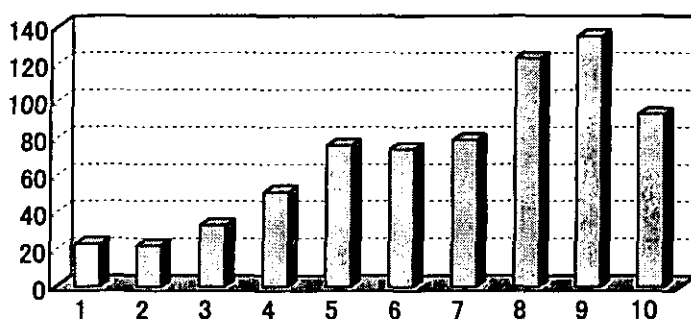

妻の家計支出負担割合

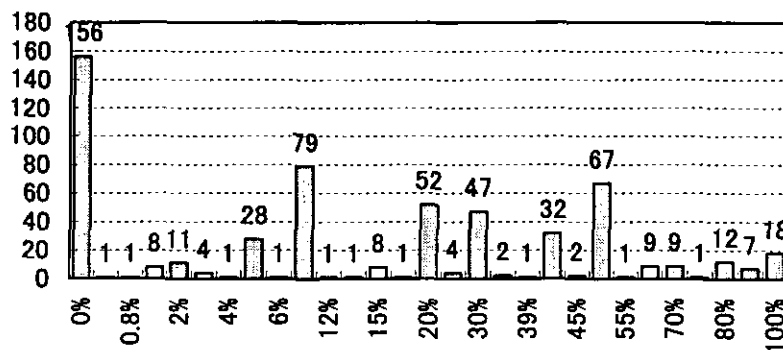

夫の家計支出負担割合

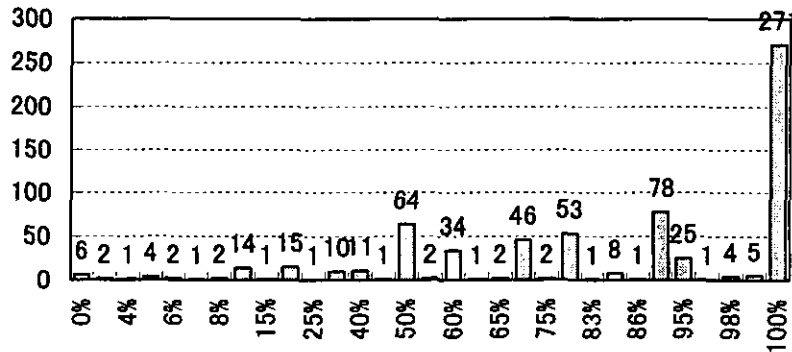

世帯人数(平均3.96人)

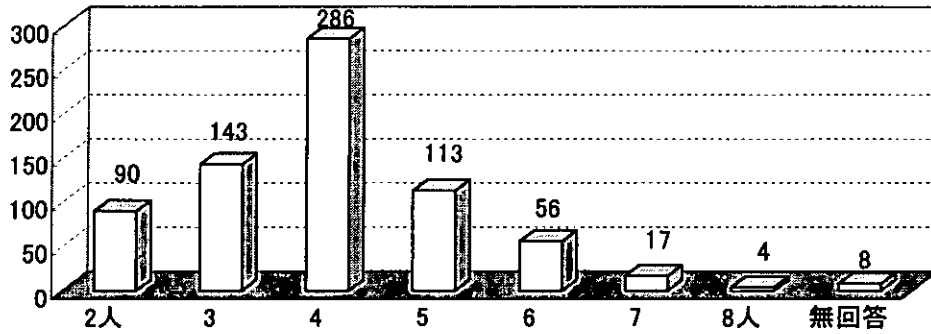

同居者内訳

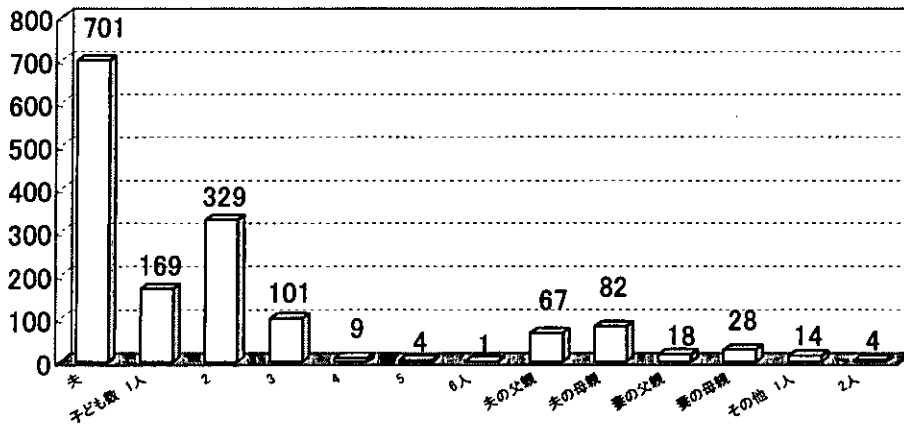

家事分担

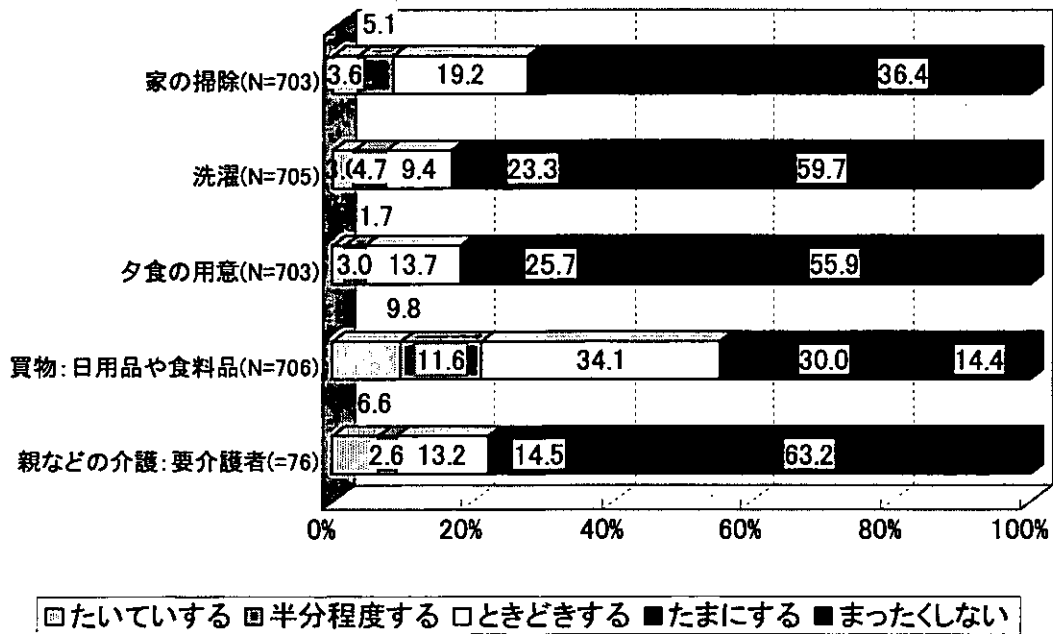

子育て分担

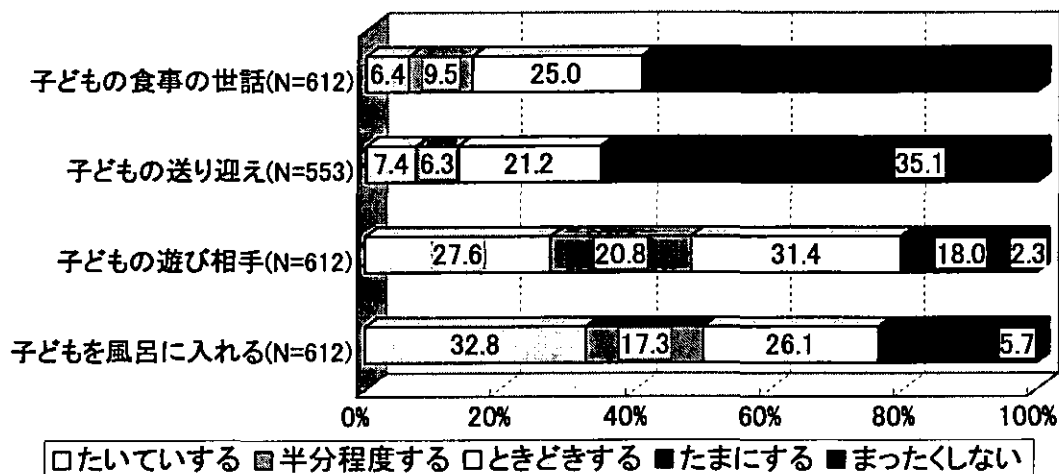

生き方・考え方

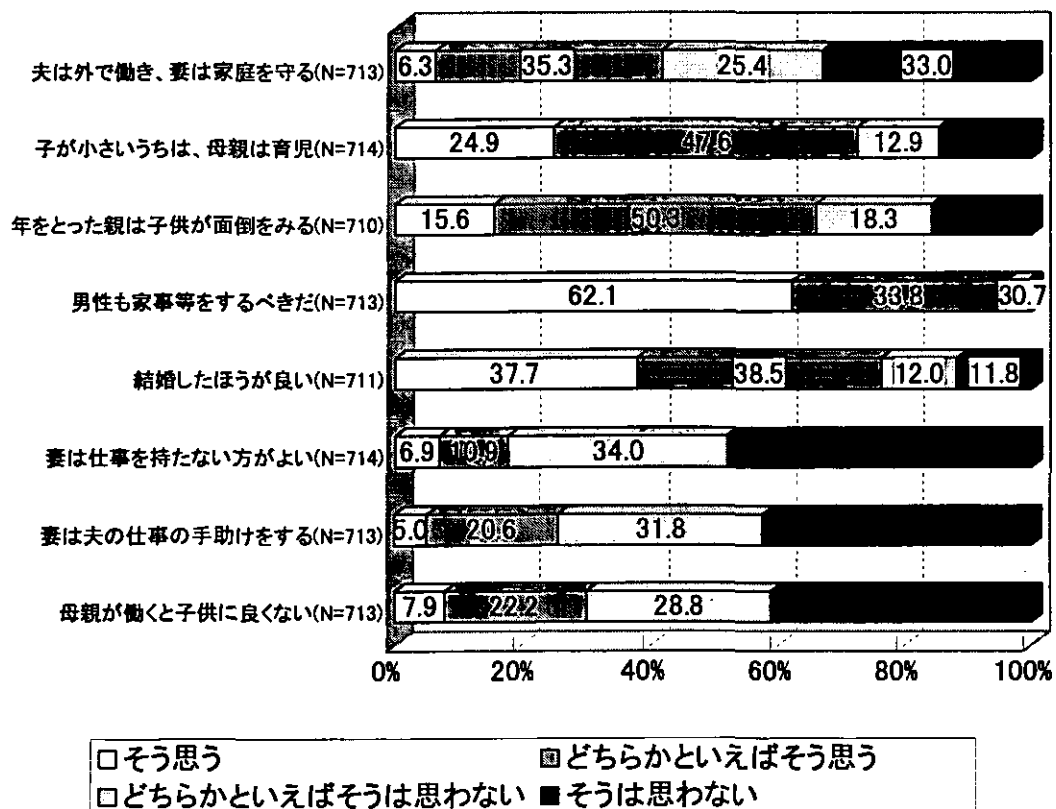

子ども数 (N=716)

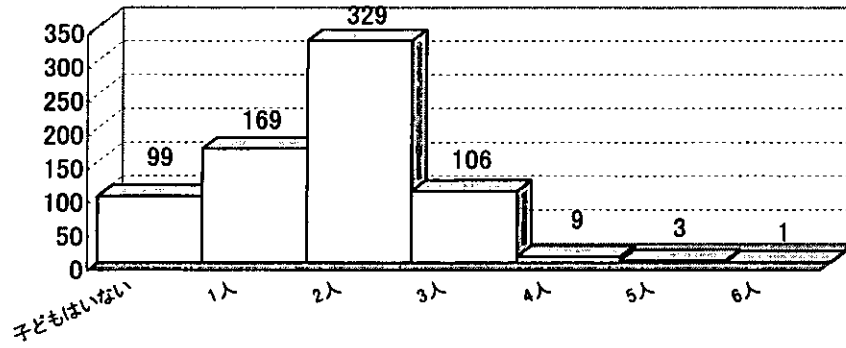

妻: 第1子出生時年齢 (N=717, 平均27.54歳)

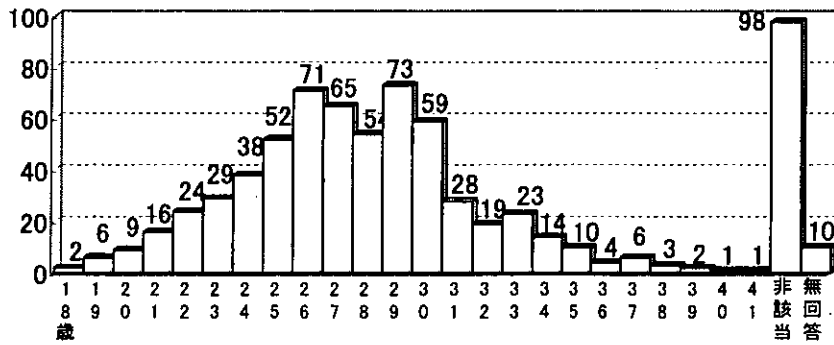

夫: 第1子出生時年齢 (N=717, 平均29.91歳)

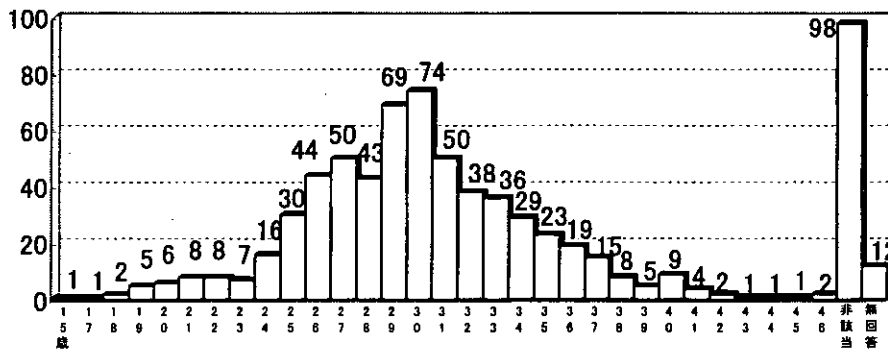

妻: 第2子出生時年齢 (N=445, 平均31.13歳)

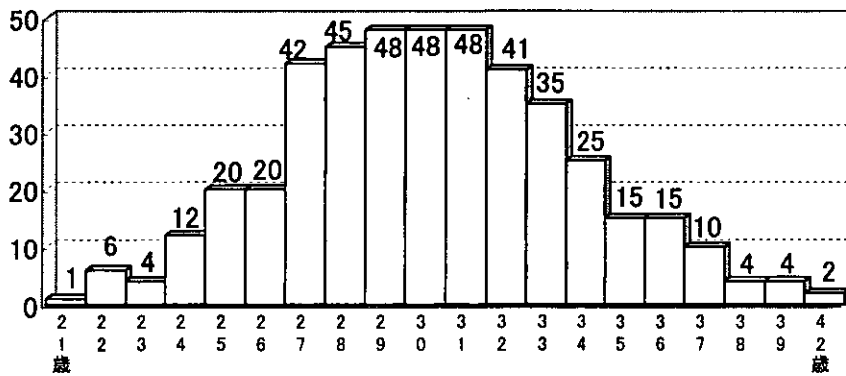

夫：第2子出生時年齡(N=444, 平均32.61歲)

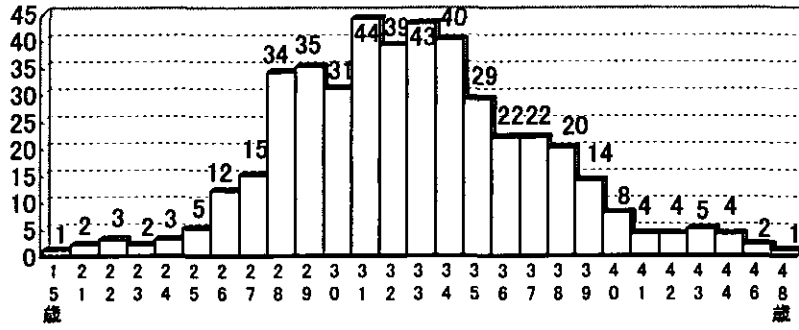

妻：第3子出生時年齡(N=122, 平均31.96歲)

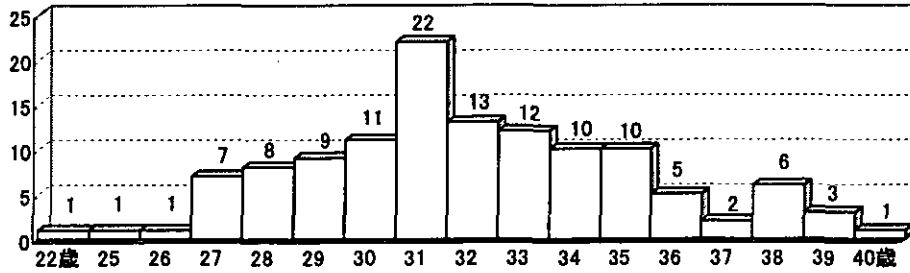

第3子出生時年齡(N=122, 平均34.48歲)

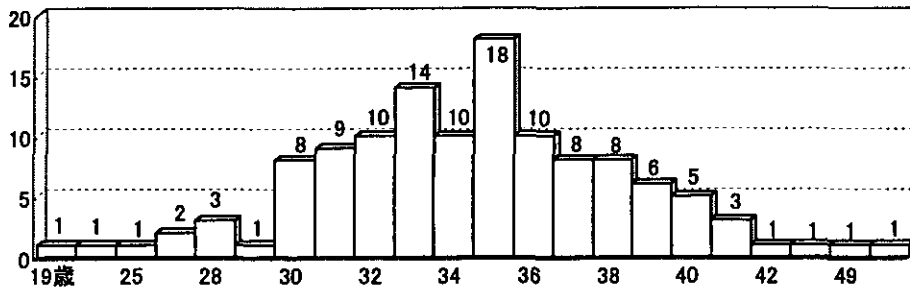

妻：第4子出生時年齡(N=16, 平均33.18歲)

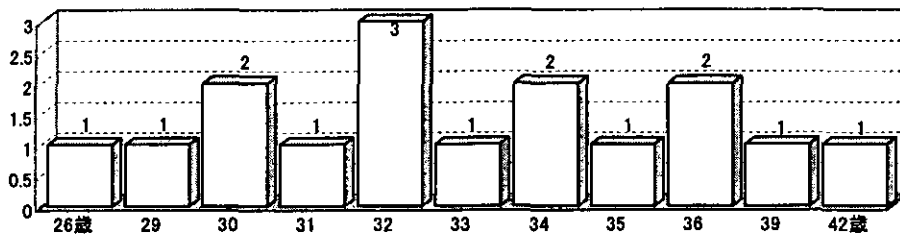

夫：第4子出生時年齡(N=16, 平均35.81歲)

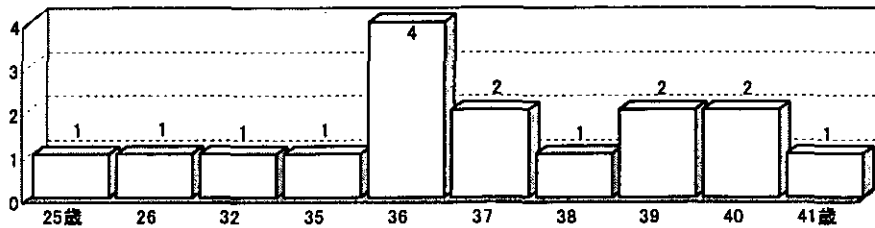

妻: 第5子出生時年齢 (N=5, 平均33.4歳)

夫: 第5子出生時年齢 (N=5, 平均36歳)

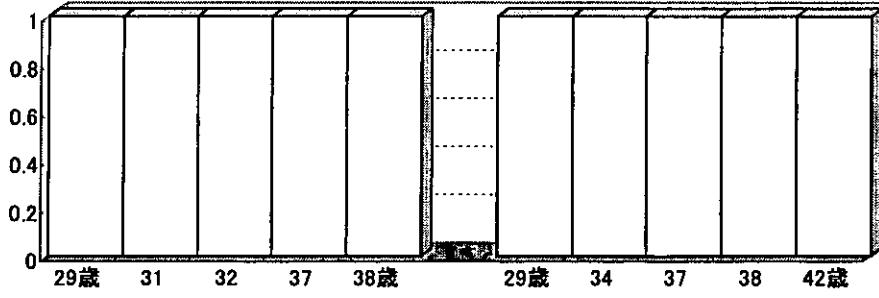

妻: 理想の子ども数 (N=709, 平均2.42人)

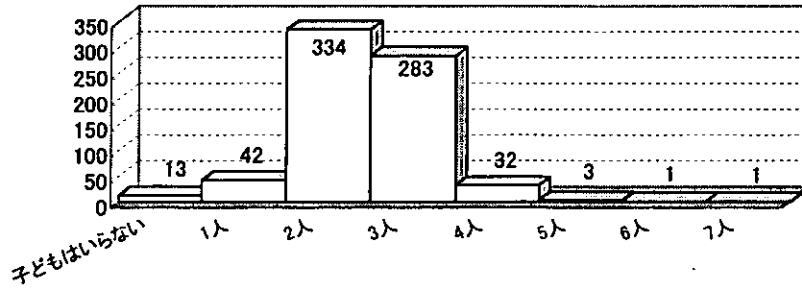

夫: 理想の子ども数 (N=679, 平均2.44)

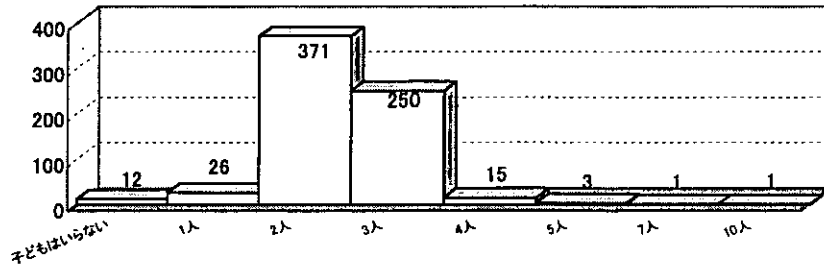

妻: 予定の子ども数 (N=707, 平均0.37人)

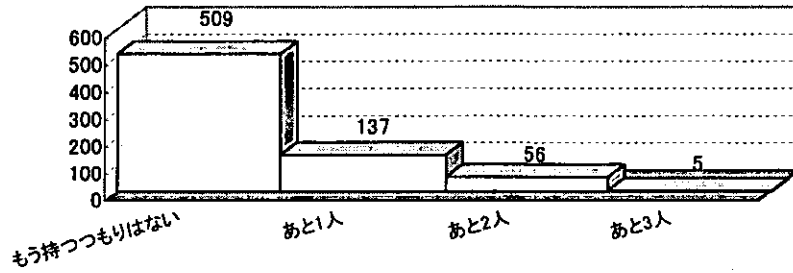

夫: 予定の子ども数 (N=696, 平均0.44人)

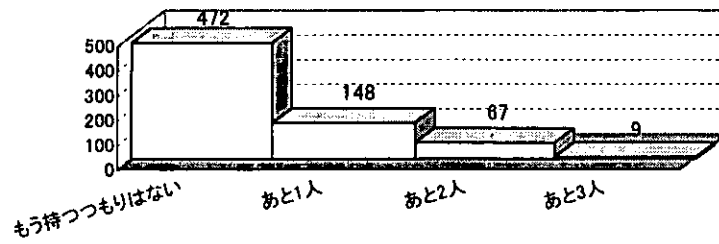

夫婦予定の子ども数(N=704, 平均2.07人)

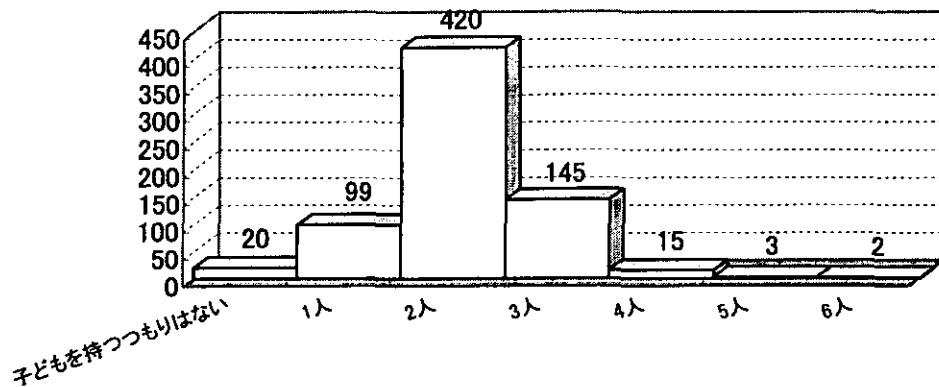

予定子ども数より多く子どもをもたない理由(N=201)

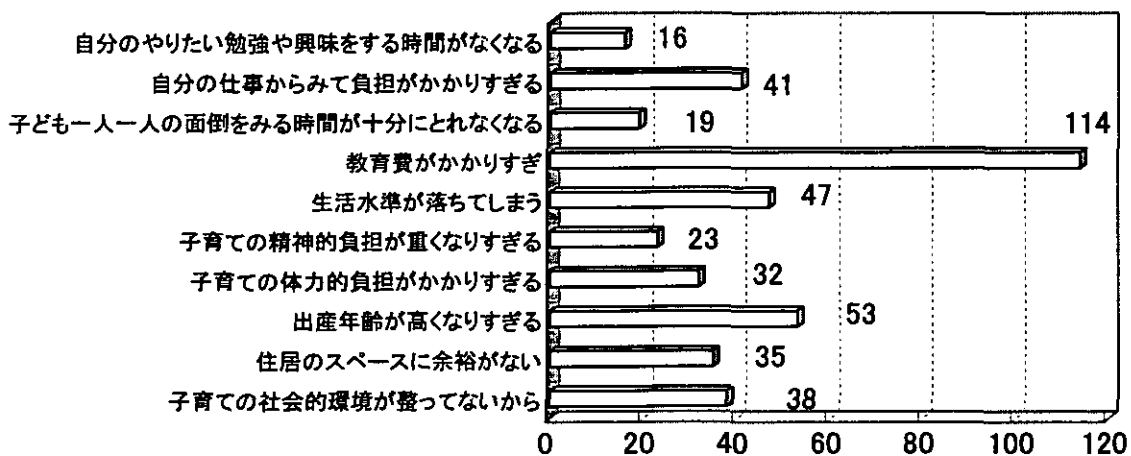

結婚時予定子ども数(N=713, 平均2.68歳)

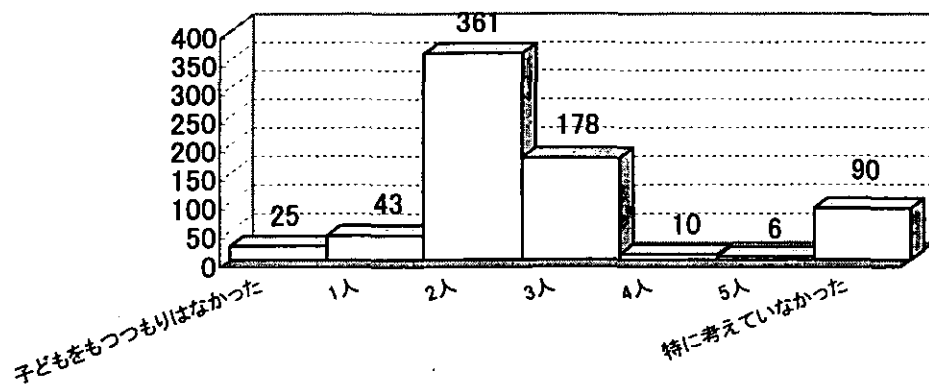

最初の子どもを持つときの年齢

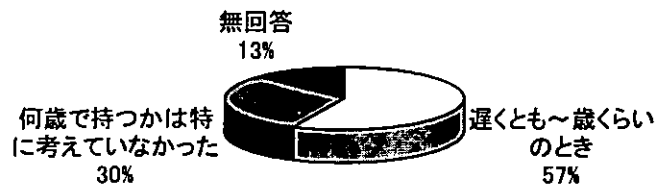

最初の子どもを持つときの年齢(N=408, 平均28.86歳)

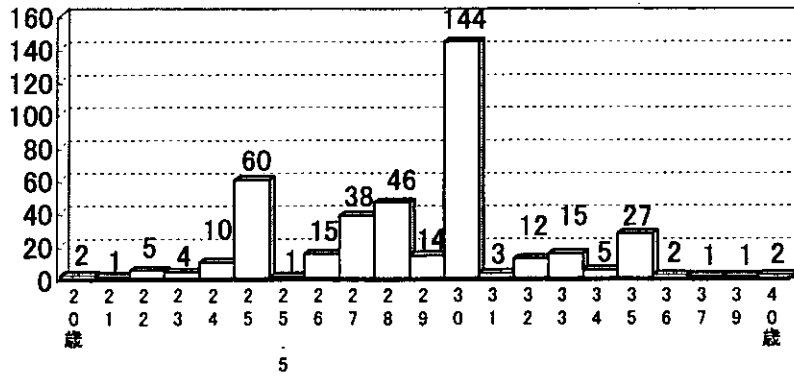

子どもの教育に関する考え方

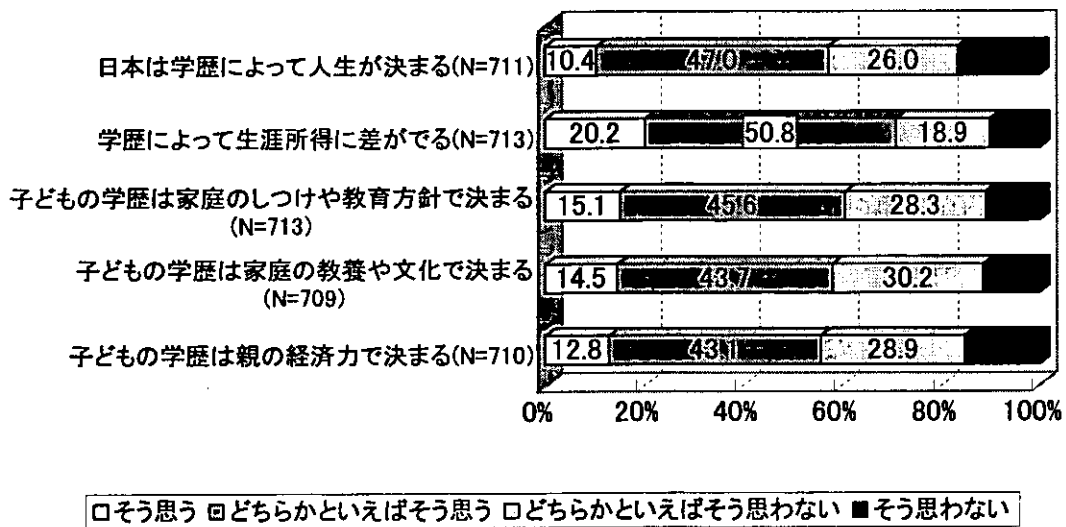

手がからなくなる子どもの年齢(平均13.53歳)

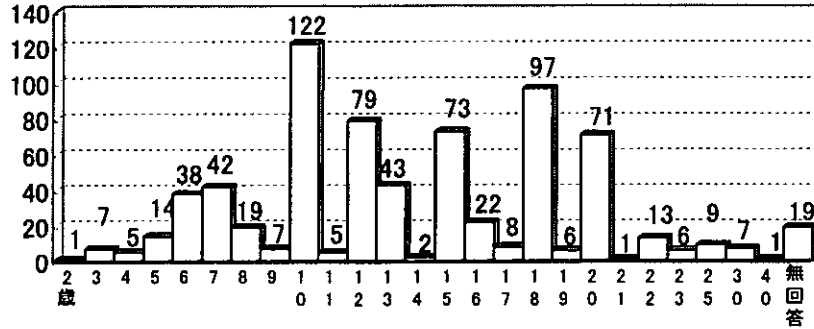

進学希望: 第1子

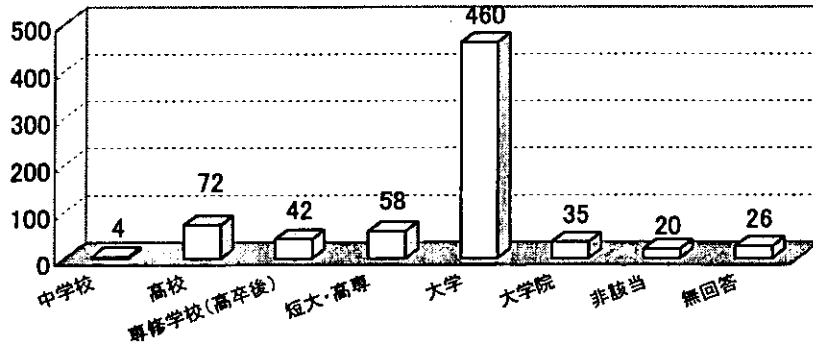

進学希望: 第2子

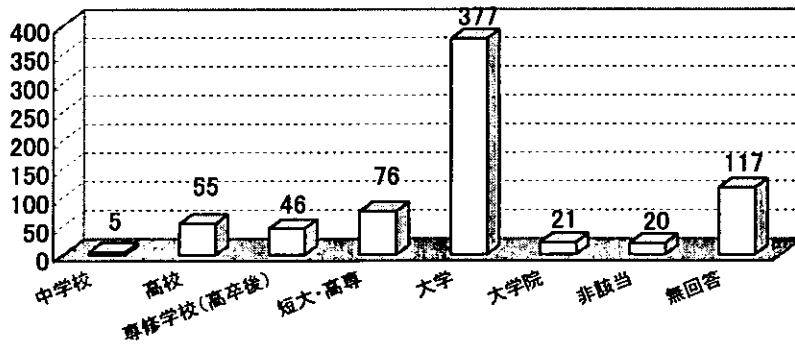

第1子: 希望学校種別

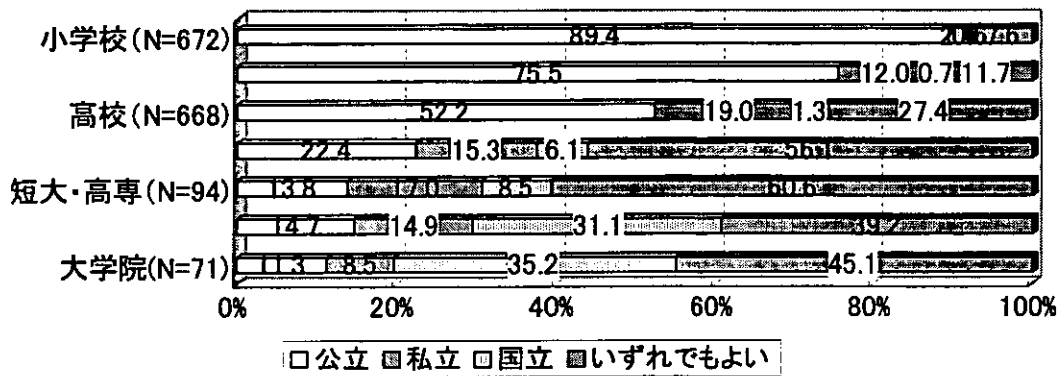

第2子:希望学校種別

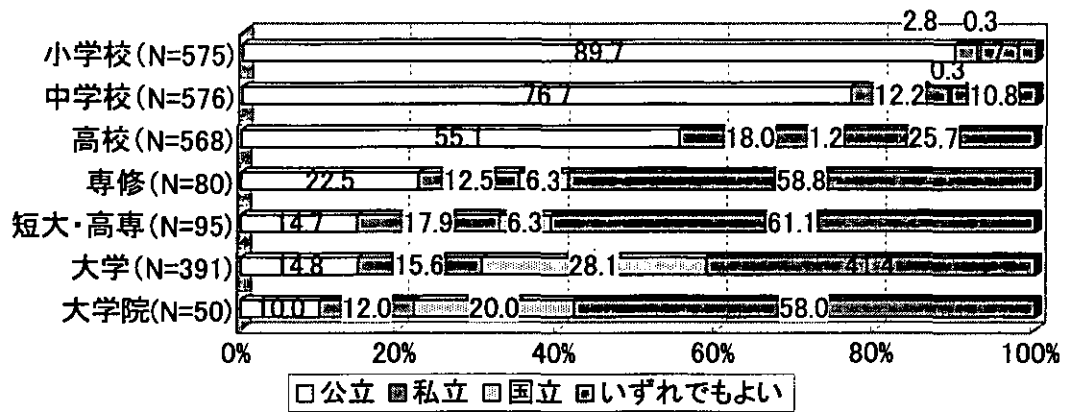

保育(3歳まで)保育担当者

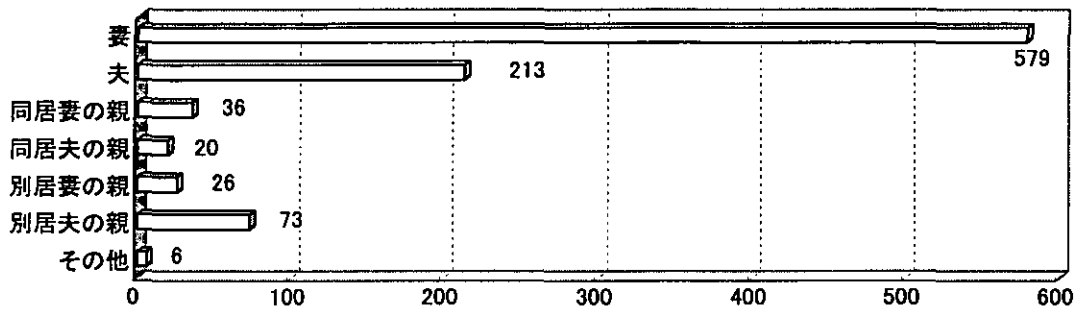

保育(3歳まで)制度・施設

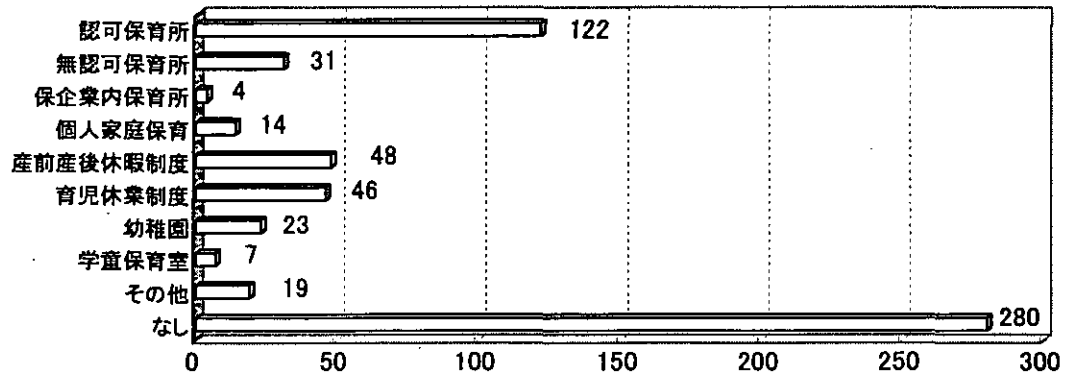

保育(4-6歳)保育担当者

